



第66回 国民体育大会冬季大会

スケート競技会・アイスホッケー競技会

報告書



縄文の里に 結ぶ友情 競う技
結集！はちのへ国体



会期 平成23年1月26日(水)～1月30日(日)

会場 青森県八戸市・三沢市・南部町

主催 財団法人日本体育協会・文部科学省・青森県・財団法人日本スケート連盟
財団法人日本アイスホッケー連盟・八戸市



(日体協マーク)

参加章



図案説明

デザインされている土偶は、八戸市の風張1遺跡の竪穴住居から出土した土偶で、正面で手を合わせる姿から「合掌土偶」と称され、平成21年7月に国宝に指定されました。

その姿に、「結集！はちのへ国体」が成功するようにとの願いを重ね合わせ、青森市の三内丸山遺跡をはじめ数多くの縄文遺跡を有する「縄文の里・青森県」に結集する全国の精鋭たちが氷上で光輝くよう、素材も「輝き」をテーマに製作したものです。

素材 真鍮金メッキ

寸法 外寸：30mm正円、厚さ：1.5mm

テーマ

『結集！はちのへ国体』

東北新幹線全線開業の青森県統一テーマである「結集!!青森力」を踏まえ、大会の成功に向けて会場地が一致団結するとともに、全国からおいでになる選手・役員の皆さんにとって、思い出深い大会となるようにとの願いが込められています。

スローガン

『縄文の里に 結ぶ友情 競う技』

縄文の歴史を刻む三内丸山遺跡や国宝「合掌土偶」が出土した風張遺跡など、数多くの貴重な歴史の財産を有する「縄文の里・青森県」を広く全国にPRするとともに、その「縄文の里」に集う氷上の精鋭たちが、この大会を通じて友情の輪を広げ、全力でスピードや技を競い合い、輝かしい成績を収めることができるようにとの願いが込められています。

シンボルマーク



八戸市の風張1遺跡から出土した国宝「合掌土偶」をベースに作成したもので、右側の土偶の色は土偶本体の色で表し、左側の土偶は、当初土偶に塗布されていたと言われている顔料の赤茶色で表現され、中央に国体マークを配置し、土偶の祈る姿に国体が成功するようにとの願いを重ね合わせています。

第66回国民体育大会冬季大会 スケート競技会・アイスホッケー競技会

目次

開始式

競技会開始宣言・選手代表宣誓	1
大会会長・中央競技団体あいさつ	2
歓迎のことば	3

表彰式

中央競技団体あいさつ・競技会終了宣言	4
大会・諸会議日程及び会場一覧	5

スナップ写真

	6
--	---

式典編

式典次第	24
開始式会場図	25
表彰式会場図	26
開始式・表彰式参加についての留意事項	27
開始式・表彰式 係員・補助員一覧	28
開始式・表彰式 式典曲・行進曲	29

競技会成績編

スケート・アイスホッケー競技会都道府県別総合成績一覧表	32
スケート競技会総合成績決定方法	33
スケート競技会総合成績一覧表	34
アイスホッケー競技会総合成績決定方法	36
アイスホッケー競技会総合成績一覧表	37

◇スケート競技会

スピード競技

スピード競技役員	40
スピード公式練習日程	41
スピード競技日程	42
スピード種目別入賞者一覧	44
気象公式記録	46
スピード競技得点一覧表	48

ショートトラック競技

ショートトラック競技役員	50
ショートトラック公式練習日程	51
ショートトラック競技日程	52
ショートトラック種目別入賞者一覧	54
ショートトラック競技得点一覧表	55

フィギュア競技

フィギュア競技役員	58
-----------	----

フィギュア都道府県別練習日程	59
フィギュア競技日程	60
フィギュア都道府県別成績一覧	61
フィギュア競技得点一覧	62
◇アイスホッケー競技会	
アイスホッケー競技役員	64
アイスホッケー公式練習日程	66
アイスホッケー競技日程	67
アイスホッケー競技結果（成年の部）	68
アイスホッケー競技得点（成年の部）	69
アイスホッケー競技結果（少年の部）	71
アイスホッケー競技得点（少年の部）	72
アイスホッケー競技得点一覧	73
役員編	
大会役員編成基準	76
大会役員	77
競技会役員編成基準	81
スケート競技会役員	83
アイスホッケー競技会役員	85
招待者の範囲	87
資料編	
参加人員一覧表	90
青森県実行委員会名簿	92
青森県実行委員会会則	94
青森県実行委員会事務局規程	97
八戸市実行委員会名簿	102
八戸市実行委員会会則	103
八戸市実行委員会事務局規程	105
報道委員会会則	110
報道委員会名簿	112
報道取材申合せ事項	113
開始式取材位置図	115
開始式都道府県紹介順序等	116
表彰式取材位置図	117
競技団体からの取材に対する要望及び連絡事項	118
大会参加者数及び一般観覧者数	120
宿泊要項	121
配宿人数及び弁当調達実績数	125
弁当取扱図	126
輸送交通要項	127
輸送交通概要	130
医療救護要項	131
医療救護報告	132
開催経過概要	133

競技会開始宣言



青森県知事 三村 申吾

スケート国体発祥の地、氷都八戸市において、全国各地から選抜された氷の精鋭を迎え、青森力を結集し、ここに第66回国民体育大会冬季大会スケート競技会・アイスホッケー競技会の開始を宣言します。

選手代表宣誓



選手代表
青森県 山之内 悠

宣誓 私たち選手一同は、「縄文の里に 結ぶ友情 競う技」のスローガンのもと、縄文の歴史溢れるここ青森県において、大会を通して多くの人と交流を深めるとともに、郷土の代表としての誇りを持ち、日々の練習で培った技を、十二分に発揮し、多くの人に、夢と感動を与えられるよう、正々堂々、最後まで戦い抜くことを誓います。

大会会長あいさつ

財団法人日本体育協会会長
森 喜 朗



昨年の12月4日に、長年の懸案でありました東北新幹線が新青森駅まで全線開通し、青森県のさらなる飛躍が期待される記念すべき時に、ここ八戸市を中心に、第66回国民体育大会冬季大会スケート・アイスホッケー競技会が開催されますことは誠に嬉しい限りであります。

また、本年は、嘉納治五郎先生が日本体育協会の前身であります大日本体育協会を創立してから百周年にあたり、日本のスポーツが新たな百年に向けてスタートする、節目の年でもあります。

そのような中で、「結集！はちのへ国体」をテーマに開催される本大会は、青森県におけるスケート・アイスホッケー競技会としては、一昨年の第64回大会以来2年ぶり12回目の開催となります。

冬季国体の開催地選定が困難を極めている中、大会までの期間がわずかであったにもかかわらず開催をお引き受けくださり、今日まで諸準備にご尽力をいただきました青森県をはじめ、会場の八戸市、三沢市、南部町、さらには多くの関係者の方々に対し、主催者を代表して厚くお礼申し上げます。

そして、全国から厳しい予選を勝ち抜き、栄えある郷土の代表として参加された選手の方々に、日頃鍛えた力と技を存分に発揮されるとともに、人情味豊かな青森県の皆さんとの交流を深められ、実り多い大会とされますよう切に希望いたします。

終わりに、この国体を契機として、スケート・アイスホッケー競技のさらなる発展と、世界に大きく羽ばたく選手が誕生することを願い、併せて、大会の成功を祈念申し上げ、あいさつといたします。

中央競技団体あいさつ

財団法人日本スケート連盟会長
橋 本 聖 子



第66回国民体育大会冬季大会スケート競技会ならびにアイスホッケー競技会が「結集！はちのへ国体」をテーマに開催されますことを心からお喜び申し上げます。八戸は第1回冬季国体の開催地でもあります。一昨年の第64回大会に続きまして、今年も開催をしていただくことになりました。

近年、開催地決定に大変苦慮している中でありますけれども、青森県知事三村申吾様、そして八戸市長小林眞様はじめ県民・市民の皆様方に、国民体育大会とスポーツ振興に多大なご理解とご協力をいただいておりますことに深く感謝申し上げます。

昨年開催されましたバンクーバー冬季オリンピックでの感動も醒めることなく、国民の冬季スポーツに関する関心は高まってきております。現在、フィギュアスケートまたスピードスケート共に、わが国の選手の競技力は国際的にも非常に高い水準を保っております。これもひとえに国民の皆様方の暖かいご声援のお陰だと本当に感謝申し上げます。本大会に参加された皆様の中からも、国際大会あるいはオリンピック競技に対しまして、わが国を代表する選手が多く誕生することを心から期待しております。

郷土の代表として参加される皆様には、日頃の練習の成果を十分に発揮し、競技力のみならず、この大会を通して相互の親睦の輪を深められ、心に残る実りある大きい大会にさせていただきたいと深く希望いたします。

最後になりますが、本大会開催にあたりまして並々ならぬご尽力をいただきました青森県スケート連盟をはじめ関係各位の皆様方に心から厚くお礼を申し上げ、大会の成功をご祈念申し上げます。

一生懸命に頑張ってください。本当にありがとうございます。

歓迎のこたば

青森県議会議長
長 尾 忠 行



第66回国民体育大会冬季大会スケート競技会・アイスホッケー競技会が「結集！はちのへ国体」をテーマに、「縄文の里に 結ぶ友情 競う技」のスローガンのもと、全国各地から多数の選手・役員の皆様をお迎えして、八戸市を中心に開催されますことは、この上ない喜びであり、県議会を代表いたしまして心から歓迎いたします。

本大会は、青森県においては一昨年の第64回大会に続く開催となります。特に八戸市は、これまで11回にわたり国民体育大会スケート競技会を開催するなど、スケート、アイスホッケー競技に大きな足跡を残して参りました。

このように、多くの県民がウィンタースポーツに親しみ、大きな関心をよせている本県において、本大会が開催されますことは、誠に意義深いものがあります。

全国から参加された選手の皆様には、日ごろ鍛えた成果を遺憾なく発揮し、栄誉と栄光を目指して奮闘されますとともに、競技を通じて友情を温め、お互いの心と心がふれあう大会となることを希望いたします。

結びに、本大会の開催に当たり、多大なご支援、御尽力をいただいた関係者の方々に心から感謝を申し上げます。歓迎のこたばといたします。

歓迎のこたば

八戸市長
小 林 眞



本日、全国各地から多くの選手・役員、大会関係者の方をお迎えし、「結集！はちのへ国体」のテーマのもと、第66回国民体育大会冬季大会スケート競技会・アイスホッケー競技会が、ここ八戸市をはじめ、三沢市、南部町を会場に開催されますことは、誠に嬉しい限りであり、会場地を代表いたしまして、心より歓迎申し上げます。

当市での冬季国体の開催は、平成21年の第64回大会に次いで2年ぶりとなり、昭和22年の第1回スケート国体の開催から通算して、競技会場地としては全国最多の12回目となります。これは「氷都」を標榜する当市にとりましては、誠に意義深いものであり、市民とともに誇れる歴史であると思っております。

今大会は、開催決定から短い準備期間でありましたが、これまでの経験を生かし、大会運営に万全を期するとともに、心のこもったおもてなしで、皆様をお迎えできるものと思っております。

郷土の代表として参加される皆様には、「縄文の里に 結ぶ友情 競う技」のスローガンのとおり、競技を通じてお互いの親睦、交流の輪を深められますとともに、日頃の練習の成果を遺憾なく発揮され、この大会が実り多く、思い出深い大会になりますことを期待しております。

また、八戸地方は、豊かな自然と山海の幸に恵まれた地域であり、また多くの歴史遺産や伝統文化が残る地域であります。皆様には、是非この機会に、国宝に指定されている「合掌土偶」などの貴重な歴史遺産や地域の文化にふれていただきますとともに、地元が誇る新鮮な食材を使った郷土料理を存分に堪能していただきたいと存じます。

結びに、本大会の開催にあたり、多大なご支援ご協力を賜りました多くの関係者の方々に、深く感謝を申し上げますとともに、選手の皆様のご健闘を心から祈念いたしまして、歓迎のこたばといたします。

中央競技団体あいさつ

財団法人日本アイスホッケー連盟副会長

君塚 晋



本日、「結集！はちのへ国体」をテーマに開催されました第66回国民体育大会冬季大会スケート競技会・アイスホッケー競技会が、滞りなく全日程を終了することができました。

このことはひとえに青森県の皆様方の並々ならない熱意と、氷都はちのへのボランティアの方々の心温まるご協力があればこそと思います。

参加都道府県の役員・選手を代表して、心より感謝申し上げます。また、準備期間が短いなどの悪条件にもかかわらず、最高の運営をしていただいた青森県アイスホッケー連盟・スケート連盟の役員の方々に、ありがとうございました。

そして、来年また第67回開催地、名古屋市、豊橋市でお会いしたいと思います。

青森の皆さんのアイスホッケーに関しての御健闘には大変感激をいたしました。改めてまた、敬意を表したいと思います。青森県の選手団の方々、おめでとうございます。

終わりに、「結集！はちのへ国体」の開催に対して、御尽力いただきました青森県知事、八戸市長、三沢市長、南部町長をはじめ、県民の皆様へ感謝を申し上げますとともに、青森県の更なる発展を祈念して、御挨拶いたします。ありがとうございました。

競技会終了宣言

財団法人青森県体育協会会長

蝦名 武



「縄文の里に 結ぶ友情 競う技」のスローガンのもと、5日間にわたり開催されました「結集！はちのへ国体」は、郷土の代表として出場された選手諸君のスポーツマンシップあふれる熱戦により、大きな盛り上がり感動を残し、本日とどこおりなく終了することができました。

ここに、役員ならびに関係各位の絶大なる御協力に対し、心から感謝申し上げますとともに、選手諸君には国内にとどまらず世界選手権さらには2014年のソチオリンピック出場を目指しての更なる努力・躍進を期待しまして、第66回国民体育大会冬季大会スケート競技会・アイスホッケー競技会の終了を宣言いたします。

競技会日程及び会場

正式競技：スケート、アイスホッケー

会場地	式典・競技	日 程					会 場
		平成23年1月					
		26	27	28	29	30	
八戸市	開 始 式	◎					八 戸 市 公 会 堂
	表 彰 式					◎	八 戸 市 公 会 堂
八戸市	ス ケ ー ト		○	○	○	○	長根公園スケートリンク
三沢市	フ ィ ギ ュ ア	○	○	○	○		三 沢 ア イ ス ア リ ー ナ
	シ ョ ー ト ト ラ ッ ク				○	○	
八戸市 南部町	ア イ ス ホ ッ ケ ー	○	○	○	○	○	新井田インドアリンク
		○	○	○	○	○	南部山アイスアリーナ
		○	○	○	○		ふくちアイスアリーナ

(凡例) ◎ 開始式・表彰式 ○ 競技日

諸会議日程

会議名	競技名	日 時	会 場
全国代表者会議		平成23年1月25日(火)14:00～	八戸グランドホテル
全国報道員会議		平成23年1月25日(火)16:00～	八戸グランドホテル
大会主催者連絡会議		平成23年1月25日(火)18:00～	八戸グランドホテル
監 督 会 議	ス ピ ー ド	平成23年1月26日(水)16:00～	八 戸 プ ラ ザ ホ テ ル
	シ ョ ー ト ト ラ ッ ク	平成23年1月28日(金)15:00～	三 沢 市 国 際 交 流 教 育 セ ン タ ー
	フ ィ ギ ュ ア	平成23年1月25日(火)14:00～	三 沢 市 国 際 交 流 教 育 セ ン タ ー
	ア イ ス ホ ッ ケ ー	平成23年1月25日(火)15:00～	八 戸 プ ラ ザ ホ テ ル
競 技 役 員 会 議	ス ピ ー ド	平成23年1月26日(水)18:00～	八 戸 市 ス ポ ー ツ 研 修 セ ン タ ー
	シ ョ ー ト ト ラ ッ ク	平成23年1月28日(金)15:45～	三 沢 市 国 際 交 流 教 育 セ ン タ ー
審 判 員 会 議	フ ィ ギ ュ ア	平成23年1月25日(火)20:00～	三 沢 シ テ イ ホ テ ル
レ フ ェ リ ー 会 議	フ ィ ギ ュ ア	平成23年1月25日(火)13:00～	三 沢 市 国 際 交 流 教 育 セ ン タ ー
組 合 せ 抽 選 会	ス ピ ー ド	平成23年1月10日(月)9:00～	八 戸 市 ス ポ ー ツ 研 修 セ ン タ ー
	シ ョ ー ト ト ラ ッ ク	平成23年1月9日(日)10:00～	八 戸 市 ス ポ ー ツ 研 修 セ ン タ ー
	ア イ ス ホ ッ ケ ー	平成23年1月11日(火)14:00～	岸 記 念 体 育 会 館

開始式

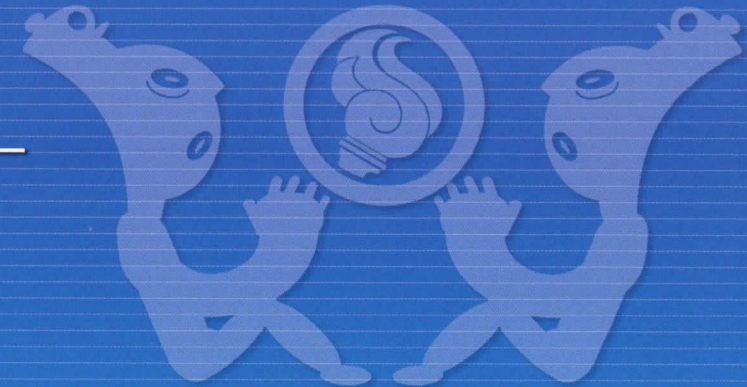

スピードスケート競技

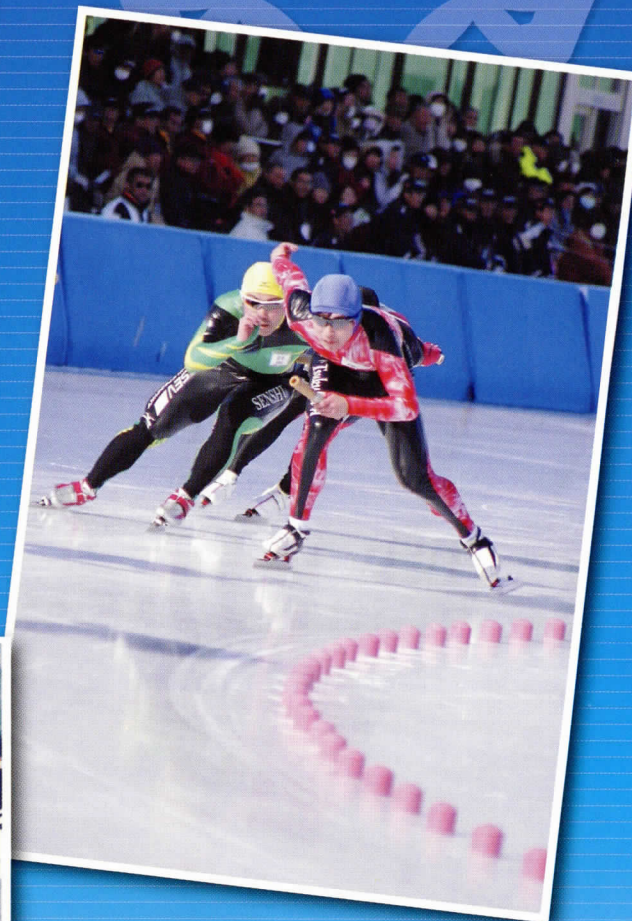

ショートトラック競技

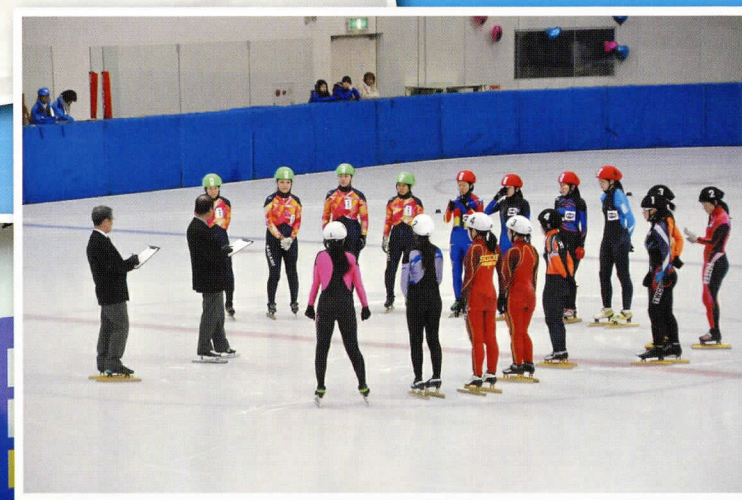

フィギュア競技



アイスホッケー競技

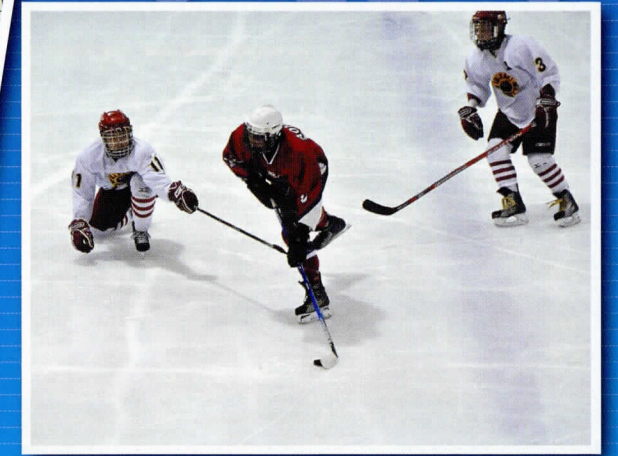

表彰式

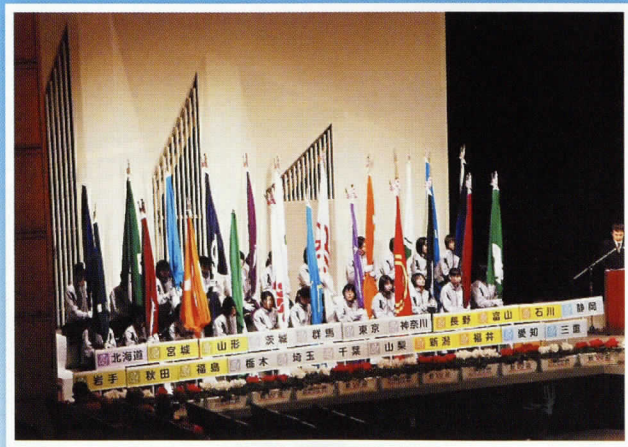
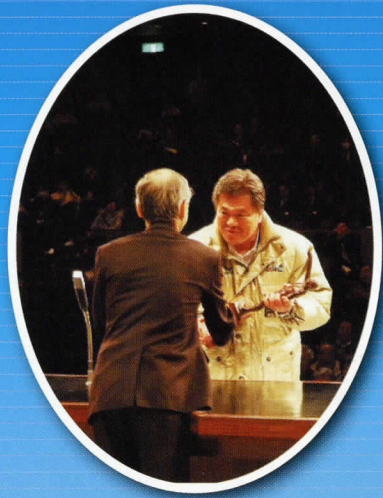
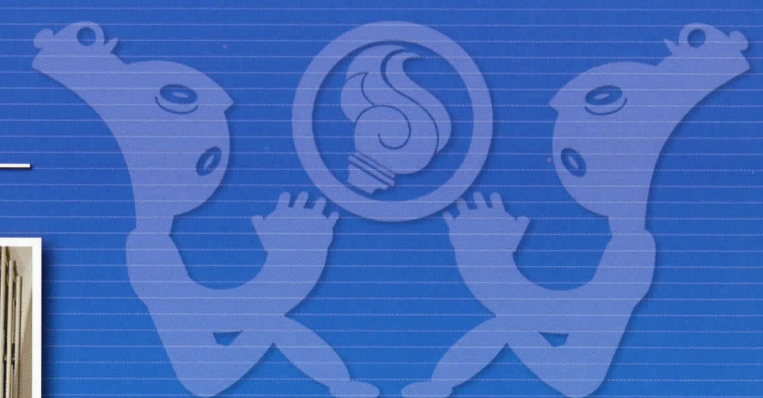
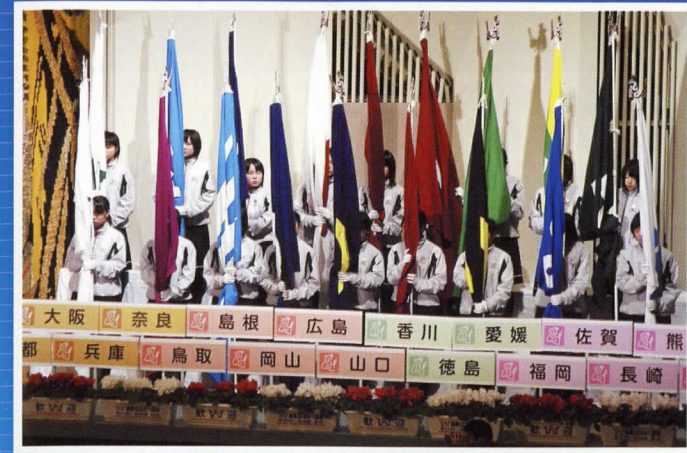

各会議



スナップ

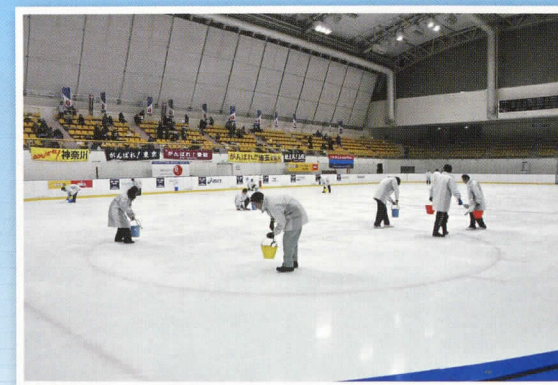
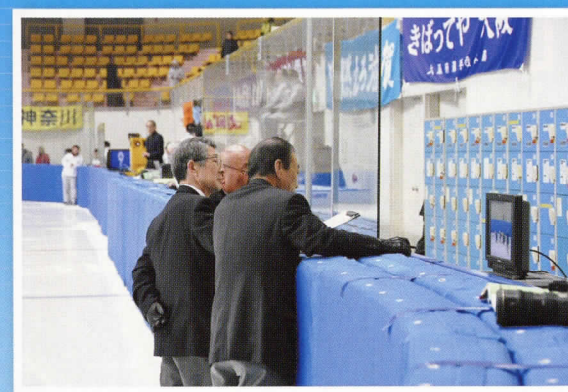
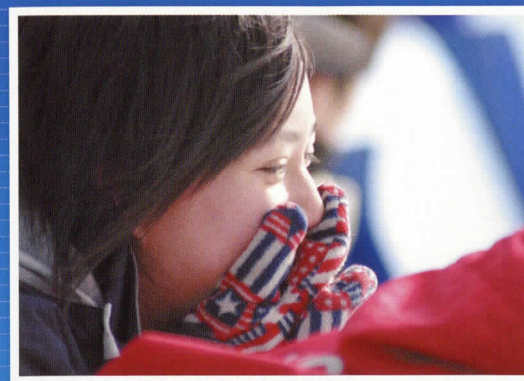

スナップ



印刷物など

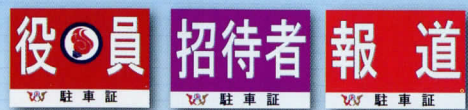
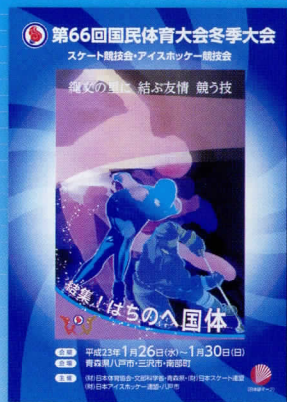
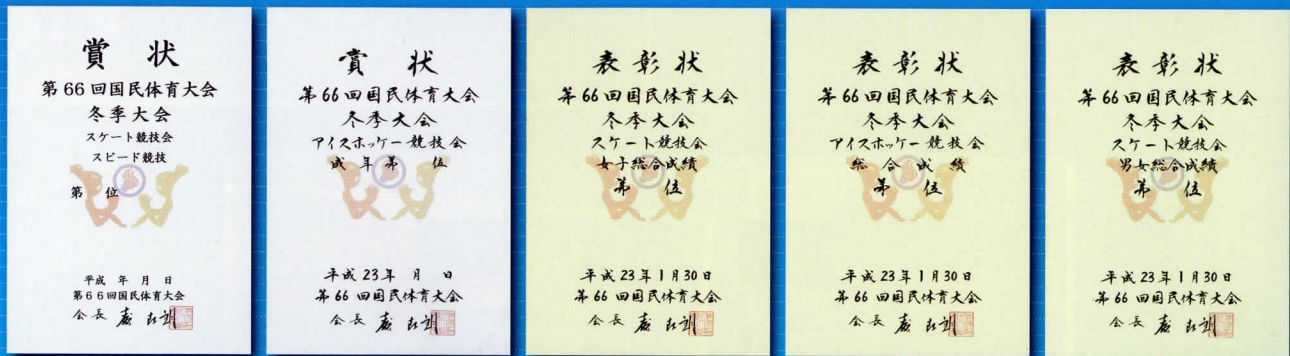
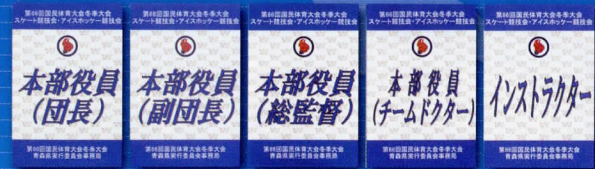

式典次第

【開始式】

期日 平成23年1月26日(水)
場所 八戸市公会堂

順	次第	時刻
1	開場	8:45
2	役員・選手団集合開始	9:20
3	役員・選手団着席完了	9:55
4	開催地紹介映像	10:00
5	参加都道府県旗入場・選手団紹介	10:16
6	参加都道府県旗入場選手団紹介完了	10:28
7	開式通告	10:30
8	競技会開始宣言	10:31
9	国旗掲揚	10:32
10	大会旗・日本体育協会旗実施競技団体旗掲揚	10:33
11	青森県旗・八戸市旗掲揚	10:34
12	大会会長トロフィー返還	10:35
13	日本体育協会あいさつ	10:38
14	中央競技団体あいさつ	10:41
15	歓迎のことば	10:44
16	選手代表宣誓	10:50
17	閉式通告	10:53
18	役員・選手団解散	10:54

【表彰式】

期日 平成23年1月30日(日)
場所 八戸市公会堂

順	次第	時刻
1	開場	14:00
2	役員・選手団集合開始	14:20
3	役員・選手団着席完了	14:55
4	開式通告	15:00
5	成績発表	15:01
6	スケート競技会表彰状授与	15:04
7	スケート競技会大会会長トロフィー授与	15:12
8	アイスホッケー競技会表彰状授与	15:14
9	アイスホッケー競技会大会会長トロフィー授与	15:18
10	中央競技団体あいさつ	15:20
11	青森県旗・八戸市旗降納	15:23
12	大会旗・日本体育協会旗実施競技団体旗降納	15:24
13	国旗降納	15:25
14	次期開催県旗掲揚	15:26
15	競技会終了宣言	15:27
16	閉式通告	15:28
17	参加都道府県旗退場開始	15:29
18	役員・選手団解散	15:32

開始式会場図

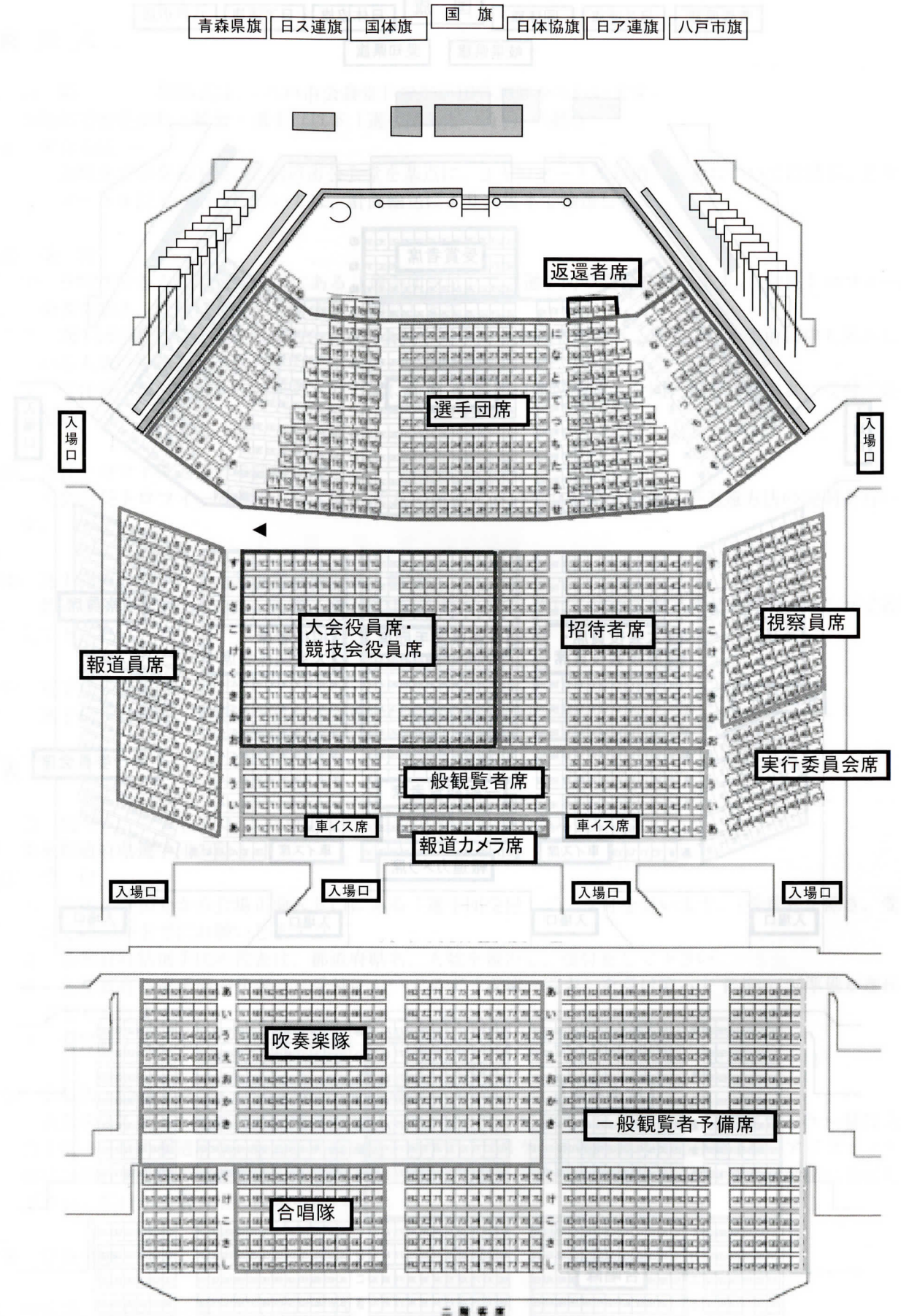

表彰式会場図

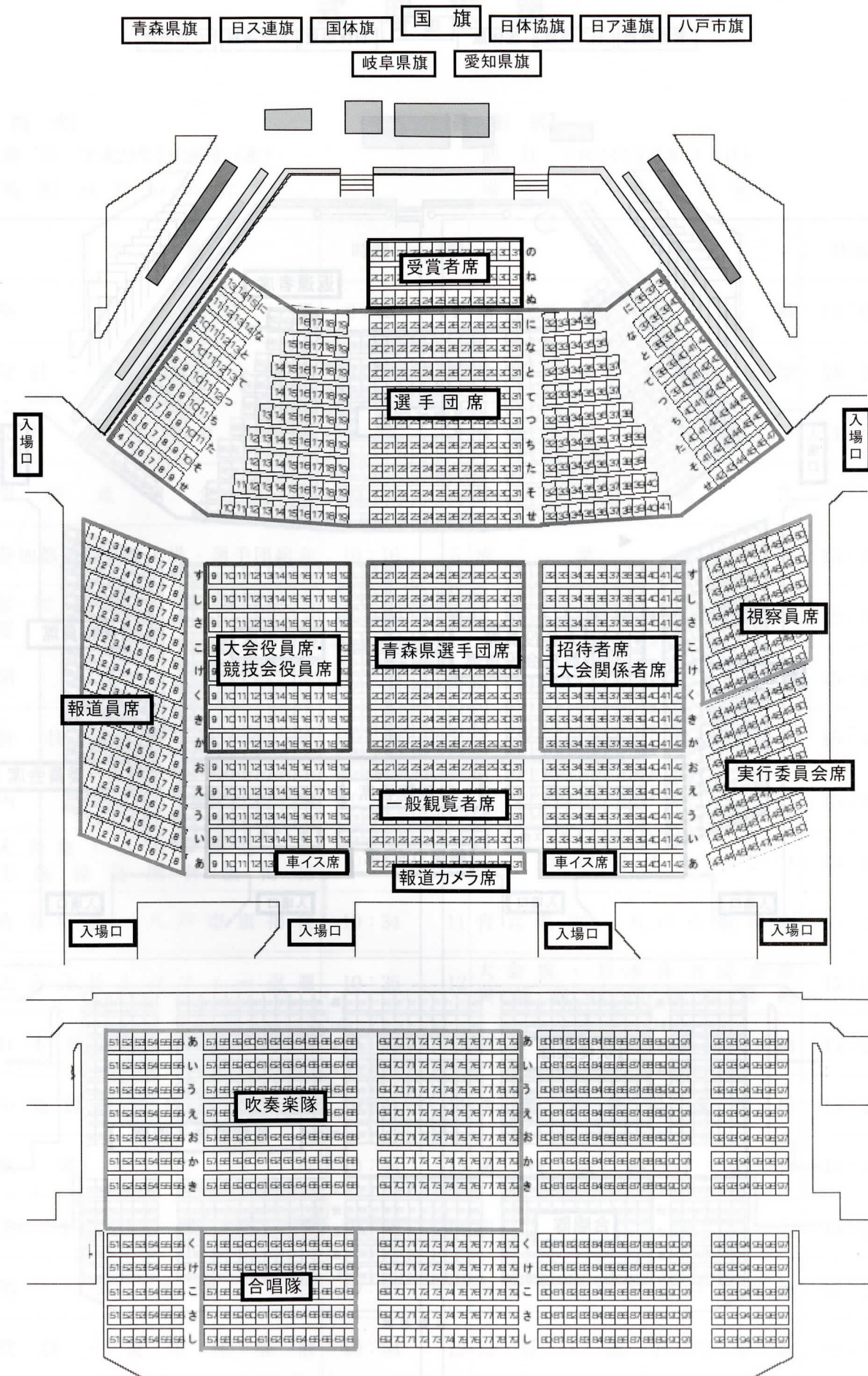

二階客席

開始式・表彰式参加にあたっての留意事項

開始式

- 1 会場 開始式は、「八戸市公会堂」で午前10時30分から行います。
- 2 参加都道府県役員・監督・選手（以下「選手団」という。）の動き
 - (1) 集合方法
会場までの交通手段は、八戸市公会堂を基点に、2キロメートル以内の宿舎については徒歩、2キロメートル以上の宿舎については、計画輸送により会場まで輸送します。
 - (2) 受付
 - ① 9時20分から会場正面入口にある「選手団受付」で、選手団の受付を行います。（会長トロフィー返還者を除き、受付は9時50分までをお願いします。）
 - ② 選手団の代表は、都道府県名、人数（会長トロフィー返還者を除き、10名以内＝事前に申し込みしている人数）を報告し、受付をして下さい。
 - ③ 受付終了後、ホール内の決められた席に着席下さい。（座席指定＝全国代表者会議および受付で資料配付）
 - (3) 会長トロフィー返還者の礼法指導
大会会長トロフィー返還者には、それぞれの座席において9時45分に係員が返還方法の説明を行います。
 - (4) 選手団紹介について（参加都道府県旗入場時）
都道府県名をアナウンスした際、選手団はその場で起立、次に入場する都道府県名のアナウンスで着席して下さい。
 - (5) 選手代表宣誓時
選手代表宣誓時、宣誓台へ集合する旗手は青森県旗手のみです。

表彰式

- 1 会場 表彰式は、「八戸市公会堂」で午後3時00分から行います。
- 2 参加都道府県選手団の動き
 - (1) 受付
 - ① 午後2時20分から会場正面入り口にある「選手団受付」で、受付を行います。（受賞者を除き、受付は2時50分までをお願いします。）
 - ② 各都道府県選手団の代表は、都道府県名、人数を報告し、受付をして下さい。
 - ③ 各都道府県選手団の代表は、受付において必ず「成績一覧表」を受け取って下さい。（準備が遅れることもあります。）
 - ④ 受付終了後、ホール内の選手団席に着席下さい。（青森県選手団席を除く）
 - (2) 表彰状・会長トロフィー受賞者の礼法指導
表彰状（スケート競技会男女総合第1位～第8位、女子総合第1位～第8位、アイスホッケー競技会総合1位～8位の都道府県）および大会会長トロフィー（スケート競技会男女総合第1位、アイスホッケー競技会総合第1位の都道府県）の受賞者は、午後2時40分までに係員の指示に従って受賞者席に着席して下さい。係員が受賞方法の説明を行います。

※ 注意事項

- 1 服装は、都道府県で統一してください。
- 2 手荷物等の預かりはいたしませんので、式典に不必要なものは、持参しないでください。

開始式・表彰式 式典部員・補助員一覧

◎式典部員 77名

総指揮3名（式典部長1名・式典副部長1名・式典班長1名）				
進行係		音楽係	会場係	受付係
係長 1名		係長 1名	係長 1名	係長 1名
進行 2名	表彰 6名	吹奏楽・ファンファーレ隊 5名	会場設営 8名	受付 19名
旗保持 2名	報道 4名	合唱隊 1名	場内・入場口 22名	
接遇 1名				

◎補助員 209名

部門	補助員担当校	総数
旗保持	八戸聖ウルスラ学院高等学校	50名
接遇	千葉学園高等学校	15名
吹奏楽隊、ファンファーレ隊	八戸高等学校	45名
	八戸商業高等学校	40名
合唱隊	八戸東高等学校	21名
会場設営	八戸西高等学校	38名

式典音楽

【開始式 開式通告前音楽】

☆ 開始式 通告前 ☆				
参加都道府県旗入場	行進曲「北のまほろば」 マーチ「うみねこ」 行進曲「RINGO」	吹奏楽隊・合唱隊	最上 哲宏 作曲 岩井 直溥 作曲	高谷 浩子

【開始式・表彰式・式典音楽】

☆ 開始式 ☆				
式次第	曲名	演奏形態	作詞・作曲・編曲	指揮
競技会開始宣言	ファンファーレ「うみねこ」	ファンファーレ隊	佐々木孝男 作曲	小笠原伸二
国旗掲揚	国歌（君が代）	吹奏楽隊・合唱隊	三戸 知章 編曲	
大会旗、日体協旗 実施競技団体旗掲揚	若い力	吹奏楽隊・合唱隊	佐伯 孝夫 作詞 高田 信一 作曲	
青森県旗、八戸市旗 掲揚	青森県賛歌	吹奏楽隊・合唱隊	永沢 与助 作詞 田中 利光 作曲	
大会会長トロフィー返還	得賞歌	吹奏楽隊	ヘンデル 作曲	
選手代表宣誓	ファンファーレ「うみねこ」	ファンファーレ隊	佐々木孝男 作曲	
役員・選手団解散	行進曲「北のまほろば」 マーチ「うみねこ」 行進曲「RINGO」	吹奏楽隊・合唱隊	最上 哲宏 作曲 岩井 直溥 作曲	

☆ 表彰式 ☆				
式次第	曲名	演奏形態	作詞・作曲・編曲	指揮
開式通告	ファンファーレ「うみねこ」	ファンファーレ隊	佐々木孝男 作曲	小笠原伸二
表彰状授与	得賞歌	吹奏楽隊	ヘンデル 作曲	
大会会長トロフィー授与	得賞歌	吹奏楽隊	ヘンデル 作曲	
青森県旗、八戸市旗 降納	青森県賛歌	吹奏楽隊・合唱隊	永沢 与助 作詞 田中 利光 作曲	
大会旗、日体協旗 実施競技団体旗降納	若い力	吹奏楽隊・合唱隊	佐伯 孝夫 作詞 高田 信一 作曲	
国旗降納	国歌（君が代）	吹奏楽隊・合唱隊	三戸 知章 編曲	
次期開催地旗掲揚	新八戸市民の歌 「新しい風」	吹奏楽隊・合唱隊	左館秀之助 作詞 最上 哲三 編曲	
競技会終了宣言	ファンファーレ「うみねこ」	ファンファーレ隊	佐々木孝男 作曲	
参加都道府県旗退場 役員・選手団解散	行進曲「北のまほろば」 マーチ「うみねこ」 行進曲「RINGO」	吹奏楽隊・合唱隊	最上 哲宏 作曲 岩井 直溥 作曲	高谷 浩子

【本誌掲載記事】

種目	種別	種目	種別	種目	種別
100m	男子	200m	男子	400m	男子

【本誌掲載記事】

種目	種別	種目	種別	種目	種別
500m	男子	1000m	男子	1500m	男子
500m	女子	1000m	女子	1500m	女子

種目	種別	種目	種別	種目	種別
5000m	男子	10000m	男子	15000m	男子
5000m	女子	10000m	女子	15000m	女子

競技会成績編

種目	種別	種目	種別	種目	種別
100m	男子	200m	男子	400m	男子
500m	男子	1000m	男子	1500m	男子
500m	女子	1000m	女子	1500m	女子
5000m	男子	10000m	男子	15000m	男子
5000m	女子	10000m	女子	15000m	女子



第66回国民体育大会冬季大会スケート競技会・アイスホッケー競技会
都道府県別総合成績一覧表

平成23年1月30日現在

No.	都道府県名	男女総合成績 (天皇杯)									女子総合成績 (皇后杯)			
		得点 合計	順位	スケート			アイスホッケー			得点 合計	順位	スケート		
				競技 得点	参加 得点	合計	競技 得点	参加 得点	合計			競技 得点	参加 得点	
1	北海道	320	1	230	10	240	70	10	80	138	1	128	10	
2	青森県	151	4	71	10	81	60	10	70	52	8	42	10	
3	岩手県	29	23	9	10	19		10	10	15	18	5	10	
4	宮城県	50	16		10	10	30	10	40	10	20		10	
5	秋田県	29	23	9	10	19		10	10	0				
6	山形県	40	19	20	10	30		10	10	10	20		10	
7	福島県	23	27	3	10	13		10	10	13	19	3	10	
8	茨城県	35	21		10	10	15	10	25	10	20		10	
9	栃木県	43	17	8	10	18	15	10	25	10	20		10	
10	群馬県	150	5	130	10	140		10	10	53	7	43	10	
11	埼玉県	90	12	25	10	35	45	10	55	16	17	6	10	
12	千葉県	39	20	19	10	29		10	10	25	13	15	10	
13	東京都	160	3	95	10	105	45	10	55	80	3	70	10	
14	神奈川県	143	6	98	10	108	25	10	35	43	11	33	10	
15	山梨県	110	10	90	10	100		10	10	52	8	42	10	
16	新潟県	20	30		10	10		10	10	10	20		10	
17	長野県	214	2	194	10	204		10	10	120	2	110	10	
18	富山県	20	30		10	10		10	10	0				
19	石川県	25	26		10	10	5	10	15	10	20		10	
20	福井県	20	30		10	10		10	10	10	20		10	
21	静岡県	20	30		10	10		10	10	10	20		10	
22	愛知県	129	7	99	10	109	10	10	20	58	6	48	10	
23	三重県	20	30		10	10		10	10	0				
24	岐阜県	93	11	73	10	83		10	10	45	10	35	10	
25	滋賀県	20	30		10	10		10	10	10	20	0	10	
26	京都府	32	22	12	10	22		10	10	22	15	12	10	
27	大阪府	111	9	91	10	101		10	10	62	4	52	10	
28	兵庫県	87	13	67	10	77		10	10	39	12	29	10	
29	奈良県	20	30		10	10		10	10	0				
30	和歌山県	0				0				0				
31	鳥取県	20	30		10	10		10	10	10	20		10	
32	島根県	20	30		10	10		10	10	10	20		10	
33	岡山県	70	14	45	10	55	5	10	15	25	13	15	10	
34	広島県	41	18	21	10	31		10	10	10	20	0	10	
35	山口県	28	25	8	10	18		10	10	18	16	8	10	
36	香川県	60	15	5	10	15	35	10	45	10	20		10	
37	徳島県	10	44		10	10				0				
38	愛媛県	23	27	3	10	13		10	10	0				
39	高知県	10	44					10	10	0				
40	福岡県	121	8	101	10	111		10	10	59	5	49	10	
41	佐賀県	20	30		10	10		10	10	0				
42	長崎県	20	30		10	10		10	10	0				
43	熊本県	22	29	2	10	12		10	10	10	20		10	
44	大分県	20	30		10	10		10	10	0				
45	宮崎県	20	30		10	10		10	10	0				
46	鹿児島県	20	30		10	10		10	10	0				
47	沖縄県	10	44					10	10	0				

スケート競技会総合成績決定方法

男女総合成績 (天皇杯得点) 及び女子総合成績 (皇后杯得点) は、競技得点と参加得点を合計し、その得点の多い都道府県順に第1位から第8位までを決定する。

ただし、同得点の場合はその順位を共有し、次の順位を欠位とする。

1 競技得点の種類

(1) 種目に与える競技得点 : スピード・ショートトラック

(2) 種別に与える競技得点 : フィギュア

2 競技得点

天皇杯対象種別	皇后杯対象種別	競技得点
成年男子	成年女子	スピード競技及びショートトラック競技
成年女子	少年女子	各種目 (リレーを含む) とも、第1位8点、第2位7点、第3位6点、第4位5点、第5位4点、第6位3点、第7位2点、第8位1点の競技得点を与える。
少年男子	少年女子	フィギュア競技
少年女子		各種別とも、競技に参加した全員の順位を決定し、その順位の逆転法によって個人得点を与え、チーム (2名) の合計点で都道府県の順位を決定する。第1位24点、第2位21点、第3位18点、第4位15点、第5位12点、第6位9点、第7位6点、第8位3点の競技得点を与える。

※ ただし、同得点の場合はその順位を共有し、次の順位を欠位とする。

得点は、次の順位の得点を加えて当該都道府県で等分する。

3 参加得点

大会 (ブロック大会等を含む) に参加した都道府県に、参加得点10点を与える。

ただし、第66回国民体育大会冬季大会フィギュア競技予選会で本大会の出場権を獲得しながら、本大会に参加しなかった場合は与えない。

第66回国民体育大会冬季大会スケート競技会

No.	区分 都道府県名	男 子															成								
		スピード						ショートトラック						フィギュア			小								
		成 年			少 年			成 年			少 年			成 年			少 年			小					
		5000m	1000m	1500m	5000m	2000m	小計	5000m	1000m	1500m	小計	5000m	1000m	小計	成 年	少 年	小計	5000m	1000m	1500m					
1	北海道		8	8	8	7	31	8	15	15	6	7	8	59			0			12	12	102	13	8	12
2	青森県	2				4	6	4	3	5			6	18	1	4	5			0		0	29	7	3
3	岩手県											4		4			0			0		0			
4	宮城県													0			0			0		0			
5	秋田県	1	5				3	9						0			0			0		0			9
6	山形県			3	2		5			6	9			15			0			0		0			20
7	福島県													0			0			0		0			0
8	茨城県													0			0			0		0			0
9	栃木県				2	3		5					3	3			0			0		0			8
10	群馬県	11	6	4	5	5	31	15	4		10	10	7	46		6	6	2	2	4					87
11	埼玉県					2	2							0	5	5			0	6	6	12			19
12	千葉県	4					4							0			0			0		0			4
13	東京都													0	2	8	10			0	15	15			25
14	神奈川県			1	7		8							0	10	7	8	25	13	4	17	15			65
15	山梨県	8	7				15			5	6	9	5	25		3	5	8			0				48
16	新潟県													0			0			0		0			0
17	長野県	7	4	5	5	8	29	6	2	1	11	10	5	35		2	2	7	8	15		3	3	84	
18	富山県													0			0			0		0			0
19	石川県													0			0			0		0			0
20	福井県													0			0			0		0			0
21	静岡県													0			0			0		0			0
22	愛知県							0	3					3	11		7	18		6	6	24	24		51
23	三重県													0			0			0		0			0
24	岐阜県	3	5	13	6	6	33			1				4	5					0		0			38
25	滋賀県													0			0			0		0			0
26	京都府													0			0			0		0			0
27	大阪府													0	12	6	18			0	12	9	21		39
28	兵庫県													0		4	4	8	8	16	18		18		38
29	奈良県													0			0			0		0			0
30	和歌山県													0			0			0		0			0
31	鳥取県													0			0			0		0			0
32	島根県													0			0			0		0			0
33	岡山県													0			0			0	9	21	30		30
34	広島県													0			0			0	21		21		21
35	山口県													0			0			0		0			0
36	香川県													0			0	5		5		0			5
37	徳島県													0			0			0		0			0
38	愛媛県													0			0			0	3	3			3
39	高知県													0			0			0		0			0
40	福岡県													0		3	3	7	7	24	18	42			52
41	佐賀県													0			0			0		0			0
42	長崎県													0			0			0		0			0
43	熊本県									2	2			0			0			0		0			2
44	大分県													0			0			0		0			0
45	宮崎県													0			0			0		0			0
46	鹿児島県													0			0			0		0			0
47	沖縄県													0			0			0		0			0

総合成績一覧表

No.	区分 都道府県名	女 子															総 合 成 績												
		スピード						ショートトラック						フィギュア			男女総合成績 (天皇杯得点)				女子総合成績 (皇后杯得点)								
		成 年			少 年			成 年			少 年			成 年			少 年			競 技 得 点 (A+B)				参 加 得 点 (C+D)					
		3000m	2000m	小計	5000m	1000m	1500m	3000m	2000m	小計	5000m	1000m	3000m	小計	5000m	1000m	小計	成 年	少 年	小計	小計	競 技 得 点 (C)	参 加 得 点 (D)	合 計 (C+D)	順 位	競 技 得 点 (B)	参 加 得 点 (E)	合 計 (B+E)	順 位
14		3	50	14	15	15	15	5	64	1	1		2			0	6	6	12	128	230	10	240	1	128	10	138	1	
			10	3	3	9	7	4	26				0	4	2	6			0	42	71	10	81	11	42	10	52	8	
4		4				1			1				0			0			0	5	9	10	19	19	5	10	15	18	
			0						0				0			0			0	0	0	10	10	27	0	10	10	20	
			0						0				0			0			0	0	9	10	19	19	0	0	0	0	
			0						0				0			0			0	0	20	10	30	16	0	10	10	20	
			0						0				0			0			0	0	3	3	10	13	24	3	10	13	19
			0						0				0			0			0	0	0	10	10	27	0	10	10	20	
			0						0				0			0			0	0	8	10	18	21	0	10	10	20	
3		6	12	7	7	3	6	8	31				0			0			0	43	130	10	140	3	43	10	53	7	
		2	2						0	4			4			0			0	6	25	10	35	14	6	10	16	17	
			0						0				0			0			0	15	19	10	29	17	15	10	25	13	
		4	4						0		6	6	12	5	7	12	21	21	42	70	95	10	105	7	70	10	80	3	
7		7	7						0		5	5				0	9	12	21	33	98	10	108	6	33	10	43	11	
1		7	18			6	2		8	11	2	13				0	3	3	42	90	10	100	9	42	10	52	8		
			0						0				0			0			0	0	0	10	10	27	0	10	10	20	
5		8	35	12	11	2	6	7	38	2	4	7	13	12	12	24			0	110	194	10	204	2	110	10	120	2	
			0						0				0			0			0	0	0	10	10	27	0	0	0	0	
			0						0				0			0			0	0	0	10	10	27	0	10	10	20	
			0						0				0			0			0	0	0	10	10	27	0	10	10	20	
			0						0				0			0			0	0	0	10	10	27	0	10	10	20	
			0						0				0			0			0	0	0	10	10	27	0	10	10	20	
			0						0				0			0			0	0	0	10	10	27	0	10	10	20	
			0						0				0			0			0	0	0	10	10	27	0	10	10	20	
			0						0				0			0			0	0	0	10	10	27	0	10	10	20	
			0						0				0			0			0	0	0	10	10	27	0	10	10	20	
			0						0				0			0			0	0	0	10	10	27	0	10	10	20	
			0						0				0			0			0	0	0	10	10	27	0	10	10	20	
			0						0				0			0			0	0	0	10	10	27	0	10	10	20	
			0						0				0			0			0	0	0	10	10	27	0	10	10	20	
			0						0				0			0			0	0	0	10	10	27	0	10	10	20	

アイスホッケー競技会総合成績決定方法

総合成績（天皇杯得点）は、競技得点と参加得点を合計して、その得点の多い都道府県順第1位から第8位まで決定する。

ただし、同点の場合はその順位を共有し、次の順位を欠位とする。

1 競技得点

天皇杯対象種別	競技得点
成年男子	各種別の第1位に40点、第2位35点、第3位30点、第4位25点、第5位20点、第6位15点、第7位10点、第8位5点の競技得点を与える。
少年男子	ただし、同順位の場合はその順位を共有し、次の順位を欠位とする。なお、得点については次の順位の得点を加えて、当該都道府県で等分する。

2 参加得点

大会（ブロック大会も含む）に参加した都道府県に、参加得点10点を与える。

ただし、ブロック大会で本大会の出場権を獲得しながら、本大会に参加しなかった場合は与えない。

3 その他

(1) 総合成績（天皇杯得点）の決定は、(財)日本アイスホッケー連盟が行う。

(2) 天候その他の事情により一部競技が中止になった場合の成績は、大会総務委員会と(財)日本アイスホッケー連盟が協議する。

第66回国民体育大会冬季大会アイスホッケー競技会 総合成績一覧表

No.	種別 順位得点 都道府県名	成年男子		成年男子		総合成績（天皇杯得点）			
		競技得点	順位	競技得点	順位	競技得点合計	参加得点	合計	順位
1	北海道	30	3	40	1	70	10	80	1
2	青森県	40	1	20	5	60	10	70	2
3	岩手県						10	10	
4	宮城県			30	3	30	10	40	6
5	秋田県						10	10	
6	山形県						10	10	
7	福島県						10	10	
8	茨城県			15	6	15	10	25	8
9	栃木県	15	6			15	10	25	8
10	群馬県						10	10	
11	埼玉県	10	7	35	2	45	10	55	3
12	千葉県						10	10	
13	東京都	20	5	25	4	45	10	55	3
14	神奈川県	25	4			25	10	35	7
15	山梨県						10	10	
16	新潟県						10	10	
17	長野県						10	10	
18	富山県						10	10	
19	石川県	5	8			5	10	15	
20	福井県						10	10	
21	静岡県						10	10	
22	愛知県			10	7	10	10	20	
23	三重県						10	10	
24	岐阜県						10	10	
25	滋賀県						10	10	
26	京都府						10	10	
27	大阪府						10	10	
28	兵庫県						10	10	
29	奈良県						10	10	
30	和歌山県							0	
31	鳥取県						10	10	
32	島根県						10	10	
33	岡山県			5	8	5	10	15	
34	広島県						10	10	
35	山口県						10	10	
36	香川県	35	2			35	10	45	5
37	徳島県							0	
38	愛媛県						10	10	
39	高知県						10	10	
40	福岡県						10	10	
41	佐賀県						10	10	
42	長崎県						10	10	
43	熊本県						10	10	
44	大分県						10	10	
45	宮崎県						10	10	
46	鹿児島県						10	10	
47	沖縄県						10	10	

スピード競技役員

(順不同、敬称略)

テクニカルコミティー	石幡忠雄	新保 實	平田政之	橋本恭二
レフェリー	木村三男			
アシスタントレフェリー	吉田勝彦	会正彦	杉田吉弘	小向力
スターター	清水勝井	元男	船田和栄	三浦光直
アシスタントスターター	高橋成豪	風間康洋	南館義孝	
チーフ・フィニッシュラインジャッジ	松澤光彦			
チーフ・フォトフィニッシュジャッジ	菊池敬			
フォトフィニッシュジャッジ	高山敏昌	江渡光夫		
フィニッシュラインジャッジ	佐々木正隆	柴田政秀	菊池秀司	妻神博明
	原成剛	山日誠一	類家直人	
チーフ・タイムキーパー	鈴木正樹			
チーフ・マニュアルタイムキーパー	小嶋浩悦			
タイムキーパー	浅坂進	檜山達雄	古館直樹	東海林宏明
	大坂隆	斉藤元宏		
チーフ・ラップスコアラール	畑中捷郎			
ラップスコアラール	高見幸夫	石塚直徳	小笠原一彦	
チーフ・トラックオフィシャル	竹田浩久			
トラックオフィシャル	橋本伸	小笠原喜久雄	吉田光良	猪内稔大
	三浦清隆			
責任先頭判定主任	中田敏彦			
責任先頭判定員	佐々木通喜	佐々木幸雄	小林孝範	伊藤慎二
(リレーゾーン管理・監察員)	細井里司	宮沢則幸	川口宏志	
記録員長	南館義美			
記録員	杉本健一	笹原幸雄	大澤美保	松川法夫
	木村清隆	小嶋麗美	村崎匡利	
アナウンサー主任	管宏			
アナウンサー	佐藤義行	鈴木淳		
召集主任	佐々木聖明			
召集員	馬場浩司	山水さつき	小向知美	小嶋優美
	矢田邦子	高山孝子		
総合成績計算主任	有賀豊文			
総合成績計算員	工藤俊夫			
バッジテスト員	管宏			
気象観測員	田名部晃一	小向猛彦	山口陽子	
総務主任	中嶋進			
総務員	武山忠雄	岡沼宏洲	瀧澤克次	
表彰主任	佐々木四樓			
表彰員	山口広道	蛭子公雄	村山通久	似鳥幸恵
	十日市順子	袴田一弘	島浦靖	小泉貴昭
	柳町亨	北村長一		
整氷技術員	エスプロモ株式会社			
補助員係主任	佐々木 則次			
補助員	青森県内高等学校スケート部員		八戸西高等学校生徒	

スピード競技公式練習日程

日	時間	摘要
1月24日(月)	13:00~14:40	都道府県区別なし
	(整氷)	
	15:00~16:40	
1月25日(火)	9:00~10:40	都道府県区別なし
	(整氷)	
	11:00~12:40	
	(整氷)	
	13:00~14:40	
1月26日(水)	15:00~16:40	都道府県区別なし
	(整氷)	
	10:00~11:40	
1月27日(木)	(整氷)	都道府県区別なし
	12:00~13:40	
	(整氷)	
1月28日(金)	14:00~15:40	都道府県区別なし
	7:30~8:30	
	競技終了後1時間	
1月29日(土)	7:30~8:30	都道府県区別なし
	少年女子リレー	
	少年男子リレー	
	成年男子リレー	
1月29日(日)	15:00~15:15	都道府県区別なし
	15:15~16:30	
	7:30~8:30	
	少年女子リレー	
	成年女子リレー	
1月29日(日)	13:30~13:40	都道府県区別なし
	13:40~13:50	
	少年男子リレー	
	成年男子リレー	
1月29日(日)	13:50~14:00	都道府県区別なし
	14:00~14:10	
1月29日(日)	リレー練習後~15:40	都道府県区別なし
	7:30~8:30	

※競技終了後の公式練習時間は変更になる可能性があります

スピード競技日程

月日(曜日)	時刻	種別	種目	組
第1日目 1月27日(木)	7:30~	公式練習		
	整氷(全面)			
	9:30~	少年女子	500m 予選	4
	9:45~	少年男子	500m 予選	4
	10:00~	成年女子	500m 予選	4
	整氷(コース)			
	10:35~	成年男子	500m 予選	8
	整氷(全面)			
	11:35~	少年男子	10000m 予選	2
	整氷(コース)			
	12:35~	少年女子	1500m 予選	4
	12:50~	成年女子	1500m 予選	4
	整氷(全面)			
	13:35~	少年男子	1500m 予選	4
	13:50~	成年男子	1500m 予選	8
	整氷(コース)			
	14:40~	成年男子	500m 準決勝	2
競技終了後1時間	公式練習			

月日(曜日)	時刻	種別	種目	組
第2日目 1月28日(金)	7:30~	公式練習		
	整氷(全面)			
	9:30~	少年男子	1000m 予選	4
	9:45~	成年男子	1000m 予選	8
	整氷(コース)			
	10:35~	少年女子	1000m 予選	4
	10:50~	成年女子	1000m 予選	4
	整氷(全面)			
	11:35~	少年男子	10000m 決勝	1
	整氷(コース)			
	12:15~	成年男子	1500m 準決勝	2
	整氷(全面) 表彰 少年男子10000m			
	12:55~	少年女子	3000m 予選	2
	13:10~	成年女子	3000m 予選	2
	整氷(全面)			
	13:55~	少年女子	500m 決勝	1
	14:00~	成年女子	500m 決勝	1
14:05~	少年男子	500m 決勝	1	
14:10~	成年男子	500m 決勝	1	
競技終了後1時間	公式練習	表彰 少年女子・成年女子500m 少年男子・成年男子500m		

月日(曜日)	時刻	種別	種目	組
第3日目 1月29日(土)	7:30~	公式練習		
	整氷(全面)			
	9:30~	少年男子	1500m 決勝	1
	9:35~	成年男子	1500m 決勝	1
	9:40~	少年女子	1500m 決勝	1
	9:45~	成年女子	1500m 決勝	1
	整氷(コース)			
	10:10~	成年男子	1000m 準決勝	2
	整氷(全面) 表彰 少年女子・成年女子1500m			
	10:50~	少年男子	5000m 予選	3
	整氷(コース)			
	11:40~	成年男子	5000m 予選	4
	整氷(全面)			
12:50~	少年男子	2000R 予選	2	
12:55~	成年男子	2000R 予選	4	
競技終了後1時間	公式練習	表彰 少年男子・成年男子1500m		

月日(曜日)	時刻	種別	種目	組
第4日目 1月30日(日)	7:30~	公式練習		
	整氷(全面)			
	9:30~	少年女子	1000m 決勝	1
	9:35~	成年女子	1000m 決勝	1
	9:40~	少年男子	1000m 決勝	1
	9:45~	成年男子	1000m 決勝	1
	整氷(全面) 表彰 少年女子・成年女子1000m 少年男子・成年男子1000m			
	10:20~	少年女子	3000m 決勝	1
	10:27~	成年女子	3000m 決勝	1
	整氷(全面)			
	11:05~	少年男子	5000m 決勝	1
	11:15~	成年男子	5000m 決勝	1
	整氷(全面)			
	11:55~	少年女子	2000m R 決勝	1
	12:00~		2000m R 決勝	1
	12:05~		2000m R 決勝	1
	12:00~		2000m R 決勝	1
表彰 少年女子・成年女子3000m 少年女子・成年女子3000m 少年女子・成年女子2000m R 少年女子・成年女子2000m R				

第66回国民体育大会冬季大会スケート競技会 スピード競技

気象公式記録

平成23年1月27日 (木)				天気	風向	風速	気温	氷温	湿度
少年女子	500m (予選)	競技開始	9:30	晴れ	北東	1.0m/s	1.0℃	-4.2℃	52.0%
		競技終了	9:36	晴れ	北東	1.0m/s	3.0℃	-4.2℃	44.0%
少年男子	500m (予選)	競技開始	9:45	晴れ	北東	1.0m/s	3.0℃	-4.2℃	44.0%
		競技終了	9:52	晴れ	北東	1.0m/s	4.0℃	-5.5℃	41.0%
成年女子	500m (予選)	競技開始	10:00	晴れ	北東	1.0m/s	4.0℃	-5.5℃	41.0%
		競技終了	10:07	晴れ	北	0.5m/s	4.0℃	-6.0℃	39.0%
成年男子	500m (予選)	競技開始	10:35	晴れ	北東	0.3m/s	5.5℃	-6.0℃	38.0%
		競技終了	10:49	晴れ	北	0.1m/s	6.0℃	-5.9℃	36.0%
少年男子	1000m (予選)	競技開始	11:35	晴れ		0.0m/s	7.0℃	-7.0℃	33.0%
		競技終了	12:10	晴れ	南	0.6m/s	6.0℃	-8.8℃	32.0%
少年女子	1500m (予選)	競技開始	12:35	晴れ	北西	0.3m/s	8.0℃	-9.0℃	30.0%
		競技終了	12:49	晴れ	南	1.0m/s	4.0℃	-9.5℃	34.0%
成年女子	1500m (予選)	競技開始	12:50	晴れ	南	1.0m/s	4.0℃	-9.5℃	34.0%
		競技終了	13:03	晴れ	南西	0.6m/s	4.0℃	-9.5℃	34.0%
少年男子	1500m (予選)	競技開始	13:35	晴れ	南	0.8m/s	3.0℃	-10.3℃	36.0%
		競技終了	13:46	晴れ	南	0.3m/s	3.0℃	-9.3℃	37.0%
成年男子	1500m (予選)	競技開始	13:50	晴れ	西	0.1m/s	3.0℃	-9.3℃	38.0%
		競技終了	14:15	晴れ	西	0.1m/s	2.5℃	-10.7℃	33.0%
成年男子	500m (予選)	競技開始	14:40	晴れ		0.0m/s	2.0℃	-10.9℃	38.0%
		競技終了	14:47	晴れ	南	0.7m/s	2.0℃	-10.9℃	38.0%

平成23年 1月28日 (金)				天気	風向	風速	気温	氷温	湿度
少年男子	1000m (予選)	競技開始	9:30	晴れ	南	3.2m/s	2.0℃	-5.2℃	57.0%
		競技終了	9:44	晴れ	南	4.0m/s	3.0℃	-5.8℃	57.0%
成年男子	1000m (予選)	競技開始	9:45	晴れ	南	4.0m/s	3.0℃	-5.8℃	56.0%
		競技終了	10:09	晴れ	南	6.0m/s	4.0℃	-5.8℃	57.0%
少年女子	1000m (予選)	競技開始	10:35	晴れ	南	5.3m/s	4.0℃	-5.7℃	46.0%
		競技終了	10:46	晴れ	南	5.8m/s	3.0℃	-6.2℃	50.0%
成年女子	1000m (予選)	競技開始	10:50	晴れ	南	5.2m/s	2.0℃	-6.6℃	51.0%
		競技終了	11:01	晴れ	南	3.2m/s	3.0℃	-6.8℃	51.0%
少年男子	10000m (決勝)	競技開始	11:35	晴れ	南	5.0m/s	4.0℃	-6.7℃	40.0%
		競技終了	11:52	晴れ	南	5.8m/s	5.0℃	-7.2℃	39.0%
成年男子	1500m (準決勝)	競技開始	12:15	晴れ	南西	6.0m/s	5.0℃	-7.5℃	41.0%
		競技終了	12:20	晴れ	南西	6.0m/s	5.0℃	-7.7℃	40.0%
少年女子	3000m (予選)	競技開始	12:55	晴れ	西	7.8m/s	4.0℃	-8.0℃	43.0%
		競技終了	13:09	晴れ	南	6.3m/s	3.0℃	-8.3℃	44.0%
成年女子	3000m (予選)	競技開始	13:10	晴れ	南	8.0m/s	2.0℃	-8.4℃	46.0%
		競技終了	13:23	晴れ	南	5.1m/s	2.5℃	-8.4℃	47.0%
少年女子	500m (決勝)	競技開始	13:55	曇り	南東	7.5m/s	2.0℃	-8.5℃	51.0%
		競技終了	13:56	曇り	西	8.0m/s	2.0℃	-8.8℃	52.0%
成年女子	500m (決勝)	競技開始	14:00	曇り	西	8.0m/s	2.0℃	-8.7℃	51.0%
		競技終了	14:01	曇り	西	8.0m/s	2.0℃	-8.7℃	51.0%
少年男子	500m (決勝)	競技開始	14:05	曇り	西	8.0m/s	2.0℃	-8.7℃	51.0%
		競技終了	14:06	曇り	西	8.0m/s	1.0℃	-8.7℃	53.0%
成年男子	500m (決勝)	競技開始	14:10	曇り	西	8.0m/s	1.0℃	-8.7℃	53.0%
		競技終了	14:12	曇り	西	8.0m/s	1.0℃	-8.7℃	53.0%

平成23年1月29日 (土)				天気	風向	風速	気温	氷温	湿度
少年男子	1500m (決勝)	競技開始	9:30	晴れ	南東	4.5m/s	0.5℃	-7.0℃	46.0%
		競技終了	9:32	晴れ	北東	4.5m/s	0.0℃	-7.8℃	46.0%
成年男子	1500m (決勝)	競技開始	9:35	晴れ	北東	4.5m/s	1.0℃	-7.8℃	45.0%
		競技終了	9:37	晴れ	南東	3.5m/s	1.0℃	-7.5℃	44.0%
少年女子	1500m (決勝)	競技開始	9:40	晴れ	南東	3.5m/s	2.0℃	-7.5℃	44.0%
		競技終了	9:43	晴れ	南東	3.0m/s	2.0℃	-7.5℃	40.0%
成年女子	1500m (決勝)	競技開始	9:45	晴れ	南東	3.0m/s	2.0℃	-7.5℃	40.0%
		競技終了	9:47	晴れ	南東	3.0m/s	2.0℃	-7.5℃	40.0%
成年男子	1000m (準決勝)	競技開始	10:10	晴れ	西	4.5m/s	2.0℃	-7.9℃	6.0%
		競技終了	10:16	晴れ	西	4.0m/s	3.0℃	-7.5℃	35.0%
少年男子	5000m (予選)	競技開始	10:50	晴れ	西	4.2m/s	3.0℃	-8.0℃	34.0%
		競技終了	11:19	晴れ	西	3.5m/s	4.0℃	-8.2℃	31.0%
成年男子	5000m (予選)	競技開始	11:40	晴れ	西	4.0m/s	4.0℃	-8.5℃	28.0%
		競技終了	12:18	晴れ	南西	3.5m/s	5.0℃	-9.7℃	25.0%
少年男子	2000m R (予選)	競技開始	12:55	晴れ	西	4.5m/s	4.0℃	-10.6℃	28.0%
		競技終了	13:05	晴れ	西	3.0m/s	3.0℃	-10.5℃	29.0%
成年男子	2000m R (予選)	競技開始	13:09	晴れ	西	2.5m/s	3.0℃	-10.5℃	28.0%
		競技終了	13:31	晴れ	西	5.0m/s	2.5℃	-10.0℃	29.0%

平成23年1月30日 (日)				天気	風向	風速	気温	氷温	湿度
少年女子	1000m (決勝)	競技開始	9:30	曇り	西	3.0m/s	0.0℃	-6.3℃	43.0%
		競技終了	9:33	曇り	西	3.5m/s	-1.0℃	-7.2℃	47.0%
成年女子	1000m (決勝)	競技開始	9:35	曇り	西	3.5m/s	-1.0℃	-7.2℃	47.0%
		競技終了	9:38	曇り	西	2.5m/s	-1.0℃	-8.2℃	49.0%
少年男子	1000m (決勝)	競技開始	9:40	曇り	西	2.5m/s	-1.0℃	-8.2℃	49.0%
		競技終了	9:42	曇り	西	2.5m/s	-1.0℃	-8.2℃	50.0%
成年男子	1000m (決勝)	競技開始	9:45	曇り	西	2.5m/s	-1.0℃	-8.2℃	50.0%
		競技終了	9:47	曇り	西	3.5m/s	-1.0℃	-8.5℃	52.0%
少年女子	3000m (決勝)	競技開始	10:26	晴れ	西	3.5m/s	0.0℃	-9.2℃	55.0%
		競技終了	10:31	晴れ	西	4.0m/s	2.0℃	-9.0℃	50.0%
成年女子	3000m (決勝)	競技開始	10:32	晴れ	西	4.0m/s	2.0℃	-9.0℃	50.0%
		競技終了	10:42	晴れ	西	4.5m/s	1.0℃	-9.0℃	50.0%
少年男子	5000m (決勝)	競技開始	11:05	晴れ	西	3.5m/s	1.0℃	-9.1℃	51.0%
		競技終了	11:12	晴れ	西	3.5m/s	3.0℃	-9.0℃	46.0%
成年男子	5000m (決勝)	競技開始	11:15	晴れ	西	3.5m/s	3.0℃	-9.0℃	47.0%
		競技終了	11:24	晴れ	西	3.0m/s	5.0℃	-8.9℃	38.0%
少年女子	2000m R (決勝)	競技開始	11:57	晴れ	西	2.0m/s	4.0℃	-9.3℃	31.0%
		競技終了	12:00	晴れ	西	3.0m/s	2.0℃	-9.6℃	36.0%
成年女子	2000m R (決勝)	競技開始	12:05	晴れ	西	3.0m/s	2.0℃	-9.6℃	36.0%
		競技終了	12:09	晴れ	西	3.5m/s	2.0℃	-9.4℃	37.0%
少年男子	2000m R (決勝)	競技開始	12:13	晴れ	西	3.5m/s	2.0℃	-9.4℃	37.0%
		競技終了	12:17	晴れ	西	4.0m/s	2.0℃	-9.5℃	39.0%
成年男子	2000m R (決勝)	競技開始	12:22	晴れ	西	4.0m/s	2.0℃	-9.6℃	39.0%
		競技終了	12:26	晴れ	西	4.5m/s	1.0℃	-9.7℃	41.0%

第66回国民体育大会冬季大会スケート競技会

スピード競技得点一覧表

No.	種別	成年男子					少年男子					成年女子					少年女子					合順											
		500m	1000m	1500m	5000m	2000mR	小計	順位	500m	1000m	1500m	5000m	10000m	2000mR	小計	順位	500m	1000m	1500m	3000m	2000mR	小計	順位	計	位								
1	北海道		8	8	8	7	31	2	8	15	15	6	7	8	59	1	13	8	12	14	3	50	1	14	15	15	15	5	64	1	204	1	
2	青森県	2				4	6	8	4	3	5			6	18	5	7	3					10	6	3	3	9	7	4	26	4	60	6
3	岩手県											4		4	8				4				4	9		1		1	8		9	9	
4	宮城県																																
5	秋田県	1	5			3	9	6																								9	9
6	山形県			3	2		5	9		6	9			15	6																	20	7
7	福島県																										3	3	7			3	16
8	茨城県																																
9	栃木県			2	3		5	9					3	3	9																	8	11
10	群馬県	11	6	4	5	5	31	2	15	4		10	10	7	46	2	3		3	6	12	5	7	7	3	6	8	31	3	120	3		
11	埼玉県					2	2	12													2	2	11									4	13
12	千葉県	4					4	11																								4	13
13	東京都																			4	4	9										4	13
14	神奈川県			1	7		8	7											7		7	8										15	8
15	山梨県	8	7				15	5		5	6	9	5	25	4	1	9	1	7	18	4			6	2		8	5		66	5		
16	新潟県																																
17	長野県	7	4	5	5	8	29	4	6	2	1	11	10	5	35	3	8	4	10	5	8	35	2	12	11	2	6	7	38	2	137	2	
18	富山県																																
19	石川県																																
20	福井県																																
21	静岡県																																
22	愛知県								3					3	9																	3	16
23	三重県																																
24	岐阜県	3	5	13	6	6	33	1		1			4	5	7	5	12	5	2	5	29	3			6	6	6			73	4		
25	滋賀県																																
26	京都府																																
27	大阪府																																
28	兵庫県																																
29	奈良県																																
30	和歌山県																																
31	鳥取県																																
32	島根県																																
33	岡山県																																
34	広島県																																
35	山口県																2	6					8	7								8	11
36	香川県																																
37	徳島県																																
38	愛媛県																																
39	高知県																																
40	福岡県																																
41	佐賀県																																
42	長崎県																																
43	熊本県																																
44	大分県																																
45	宮崎県																																
46	鹿児島県																																
47	沖縄県																																



ショートトラック競技役員

(順不同、敬称略)

テクニカルコミティー	石 幡 忠 雄	猪 狩 信 吾	
レフェリー	堀 江 倫 顕		
アシスタントレフェリー	河 原 木 浩	黒 田 幹 也	堀 裕 次 武 内 哲 朗
スターター	三 本 木 建 雄	細 岡 明 寿	
コンペチターズスチュワード	本 間 康 彦	尾 崎 光 男	
アシスタント・コンペチターズスチュワード	松 橋 均	氣 仙 軍 治	若 松 靖 夫
フォトフィニッシュジャッジ	鷹 左 右 誠		
チーフ・フィニッシュラインジャッジ	三 浦 清 隆		
フィニッシュラインジャッジ	上 田 勝 人	川 村 洋	
チーフ・タイムキーパー	斉 藤 元 宏		
オートマティックタイムキーパー	赤 澤 博		
タイムキーパー	鈴 木 利 英	北 村 長 一	柏 崎 藤 太
チーフ・ラップスコアラ	村 崎 匡 利		
ラップスコアラ	島 田 篤 史	小 西 勝 正	小 笠 原 力
ラップレコーダー	織 笠 正 仁		
アナウンサー	金 子 晋 三		
トラックステュワード	松 橋 浩 幸	西 谷 成 昭	金 澤 論 真 壁 研 太
	中 村 朋 夫	種 市 順 功	
記録員長	大 橋 規 亨		
記録員	矢 田 邦 子	高 山 孝 子	本 宿 一 雄
総務員	須 貝 安 博	堤 喜 一 郎	南 館 義 孝
バッジテスト委員	南 館 義 孝		
走路測定員	三 浦 清 隆	河 原 木 浩	村 崎 匡 利
賞状係	柳 町 亨	若 松 大 樹	
補助員	三 沢 市 職 員		

ショートトラック競技公式練習日程

日/曜日	時 間	参 加 都 道 府 県 名
	16:40~17:10	ブレードチェック (前半滑走グループ)
1月28日 (金)	17:30~17:50	A 北海道・青森・栃木・大阪・岡山・広島・長崎
	18:00~18:20	B 新潟・石川・愛知・奈良・滋賀・兵庫
	18:30~18:50	C 千葉・埼玉・東京・神奈川・福井・三重
	18:10~18:40	ブレードチェック (後半滑走グループ)
	19:00~19:20	D 山口・島根・福岡・大分・宮崎・熊本・鹿児島
	19:30~19:50	E 福島・群馬・長野・静岡・徳島・愛媛
	20:00~20:20	F 宮城・山形・山梨・京都・香川・佐賀・鳥取
日/曜日	時 間	摘 要
1月29日 (土)	13:00~13:10	成年男子 リレー参加者のみ
	13:10~13:20	成年男子 1000m 出場者
	13:30~13:40	成年女子 全員
	13:40~13:50	少年男子 全員
	13:50~14:00	少年女子 全員
1月30日 (日)	7:00~7:10	成年女子 全員
	7:10~7:20	成年男子500m 1~7組 出場者
	7:20~7:30	成年男子500m 8~10組出場者とリレー出場者
	7:50~8:00	少年男子 全員
	8:00~8:10	少年女子 全員

※ ブレードチェックについて ブレードチェックを完了しない場合、氷上練習に参加できませんので

前半グループ A~C 16:40~17:10の間でチェックを受けてください。

後半グループ D~F 18:10~18:40の間でチェックを受けてください。

※ 選手控え室について フィギュア競技中ですので選手監督のみ入室とさせていただきます。

ショートトラック競技日程

第1日目 1月29日(土)

時間	種目	組	
13:00~13:10	公式練習成年男子 リレーのみ出場者		
13:10~13:20	公式練習成年男子 1000m出場者 <整氷>		
13:30~13:40	公式練習成年女子 全員		
13:40~13:50	公式練習少年男子 全員		
13:50~14:00	公式練習少年女子 全員 <整氷>		
14:20~	1 成年男子3000mリレー 予選 <全面整氷>	4組	各組1・2位通過
	2 成年女子1000m 予選 <整氷>	6組	各組1・2位+3位のタイム上位4名通過 (タイム上位4名は1組~3組から2名、4組~6組から2名)
	3 成年男子1000m 予選 <整氷>	10組	各組1・2位通過
	4 少年男子1000m <整氷>	8組	〃
	5 成年女子1000m 準々決勝	4組	〃
	6 成年男子1000m 準々決勝 <整氷>	4組	〃
	7 少年女子1000m 予選	4組	〃
	8 少年男子1000m 準々決勝 <整氷>	4組	〃
	9 成年女子1000m 準決勝	2組	各組1・2位がA決勝 3・4位がB決勝
	10 成年男子1000m 準決勝	2組	〃
	11 少年男子1000m 準決勝	2組	〃
	12 少年男子1000m <整氷>	2組	〃
	13 成年女子1000m B決勝		
	14 〃 A決勝		
	15 成年男子1000m B決勝		
	16 〃 A決勝		
	17 少年女子1000m B決勝		
	18 〃 A決勝		
	19 少年男子1000m B決勝		
	20 〃 A決勝 <整氷>		
	21 成年女子3000mリレー 予選 <整氷>	2組	〃
	22 成年男子3000mリレー 準決勝	2組	〃
	競技終了後、少年男女・成年男女100mの表彰		

第2日目 1月30日(日)

時間	種目	組	
7:10~7:20	公式練習 成年女子 全員		
7:20~7:30	公式練習 成年男子 500m 1~7組		
7:30~7:40	公式練習 成年男子 500m 8~10組と リレー出場者 <整氷>		
7:50~8:00	公式練習 少年男子 全員		
8:00~8:10	公式練習 少年女子 全員 <整氷>		
8:30~	23 成年女子 500m 予選	6組	各組1・2位+3位のタイム上位4名通過 (タイム上位4名は1組~3組から2名、4組~6組から2名)
	24 成年男子 500m 予選 <整氷>	10組	各組1・2位通過
	25 少年男子 500m予選 <整氷>	8組	〃
	26 成年女子 500m 準々決勝	4組	〃
	27 成年男子 500m 準々決勝 <整氷>	4組	〃
	28 少年女子 500m 予選	4組	〃
	29 少年男子 500m 準々決勝 <整氷>	4組	〃
	30 成年女子 500m 準決勝	2組	各組1・2位がA決勝 3・4位がB決勝
	31 成年男子 500m 準決勝	2組	〃
	32 少年女子 500m 準決勝	2組	〃
	33 少年男子 500m 準決勝 <整氷>	2組	〃
	34 成年女子500m B決勝		
	35 〃 A決勝		
	36 成年男子500m B決勝		
	37 〃 A決勝		
	38 少年女子500m B決勝		
	39 〃 A決勝		
	40 少年男子500m B決勝		
	41 〃 A決勝 <整氷>		
	42 成年女子3000mリレー B決勝		
	43 〃 A決勝		
	44 成年男子5000mリレー B決勝		
	45 〃 A決勝		
	競技終了後 少年男女・成年男女500mの表彰 成年男女リレーの表彰		

ショートトラック種目別入賞者一覧

第66回国民体育大会冬季大会スケート競技会 ショートトラック競技得点一覧表

【成年男子500m】

大会記録 42.078 寺尾 悟(愛知県) 2005年 第60回大会(甲府)

順位	氏名	都道府県名	タイム	備考
1	坂下里士	愛知県	43.652	A決勝
2	藤本真夢	大阪府	43.823	〃
3	村竹啓恒	神奈川県	44.042	〃
4	上村翔太	大阪府	44.481	〃
5	村竹崇行	神奈川県	44.768	B決勝
6	加藤清昌	愛知県	45.929	〃
7	笹岡由太	東京都	50.330	〃
8	中原康仁	青森県	1:03.322	〃

【成年女子500m】

大会記録 45.991 神野由佳(東京都) 2005年 第60回大会(甲府)

順位	氏名	都道府県名	タイム	備考
1	藤原真実	大阪府	47.458	A決勝
2	古賀あや	福岡県	47.731	〃
3	北村優希	山梨県	47.951	〃
4	新海麻衣	山梨県	48.171	〃
5	河合奏聖	埼玉県	47.978	B決勝
6	武田仁美	大阪府	48.087	〃
7	菊池悠希	長野県	48.169	〃
8	郷 茉莉那	北海道	50.764	〃

【成年男子1000m】

大会記録 1:29.137 寺尾 悟(愛知県) 2005年 第60回大会(甲府)

順位	氏名	都道府県名	タイム	備考
1	吉田貴司	東京都	1:31.589	A決勝
2	村竹崇行	神奈川県	1:31.783	〃
3	上村翔太	大阪府	1:31.872	〃
4	吉川政志	埼玉県	1:31.970	〃
5	中原康仁	青森県	1:31.975	〃
6	瀨谷和三	山梨県	1:38.990	B決勝
7	小松翔太	長野県	1:39.185	〃

【成年女子1000m】

大会記録 1:36.231 古屋由布子(福岡県) 2008年 第63回大会(長野)

順位	氏名	都道府県名	タイム	備考
1	石田千賀	大阪府	1:38.453	A決勝
2	武田仁美	大阪府	1:38.565	〃
3	北吹史	東京都	1:38.567	〃
4	古賀あや	福岡県	1:58.650	〃
5	菊池悠希	長野県	1:43.453	B決勝
6	泉 歩夢	兵庫県	1:43.622	〃
7	北村優希	山梨県	1:43.715	〃
8	郷 茉莉那	北海道	1:43.860	〃

【成年男子5000m R】

大会記録 7:10.064 大阪府(上村・角張・三浦・藤本) 2008年 第63回大会(長野)

順位	都道府県名	タイム	備考
1	神奈川県(村竹崇・村竹啓・佐藤・池)	7:35.546	A決勝
2	愛知県(中山・坂下・堺・佐藤)	7:36.387	〃
3	群馬県(石関・川島・清水・浜野)	7:37.229	〃
4	山梨県(與那・瀨谷・伊藤・東原)	7:29.785	B決勝
5	兵庫県(真木・西垣・上岡・酒井)	7:40.430	〃
6	福岡県(井上・山田・竹内・山下)	7:40.544	〃
7	熊本県(宮崎・荒尾・竹下・末永)	8:06.071	〃

【成年女子3000m R】

大会記録 4:28.114 長野県(飯塚・小沢・酒井・小口) 2007年 第62回大会(前橋)

順位	都道府県名	タイム	備考
1	大阪府(本城・武田・藤原・石田)	4:41.862	A決勝
2	長野県(小澤美・菊池・小口・小澤幸)	4:44.835	〃
3	東京都(北吹・加藤・山田・鶴沢)	4:59.173	〃
4	神奈川県(高橋り・高橋る・高橋佑・座間)	5:31.030	〃
5	福岡県(山田伸・古賀・高木・山田由)	5:04.416	B決勝

【少年男子500m】

大会記録 43.478 吉澤純平(山梨県) 2003年 第58回大会(前橋)

順位	氏名	都道府県名	タイム	備考
1	横山大希	兵庫県	44.926	A決勝
2	齋藤 悠	神奈川県	46.680	〃
3	高田晟光	神奈川県	47.366	〃
4	北原侑典	香川県	46.344	B決勝
5	岩下 聖	長野県	46.370	〃
6	山浦大明	長野県	46.841	〃
7	田口一代	群馬県	47.738	〃

【少年女子500m】

大会記録 46.178 酒井裕唯(長野県) 2005年 第63回大会(甲府)

順位	氏名	都道府県名	タイム	備考
1	菊池萌水	長野県	48.344	A決勝
2	南里雅綺	福岡県	49.100	〃
3	辰巳香子	福岡県	49.235	〃
4	曾我佳花	東京都	49.295	〃
5	北澤 彩	長野県	50.949	B決勝
6	工藤真紀	青森県	51.014	〃
7	富田早絵	兵庫県	53.140	〃
8	赤坂 遼	青森県	54.304	〃

【少年男子1000m】

大会記録 1:29.481 上村大輔(大阪府) 2005年 第60回大会(甲府)

順位	氏名	都道府県名	タイム	備考
1	阪口剛隆	兵庫県	1:31.803	A決勝
2	伊藤聡貴	福岡県	1:32.087	〃
3	佐藤翔悟	愛知県	1:32.264	〃
4	山浦大明	長野県	1:34.137	B決勝
5	齋藤 悠	神奈川県	1:34.379	〃
6	岩下 聖	長野県	1:34.708	〃
7	田口一代	群馬県	1:38.194	〃

【少年女子1000m】

大会記録 1:35.677 石田千賀(大阪府) 2008年 第63回大会(長野)

順位	氏名	都道府県名	タイム	備考
1	菊池萌水	長野県	1:38.615	A決勝
2	曾我佳花	東京都	1:40.081	〃
3	辰巳香子	福岡県	1:40.233	〃
4	南里雅綺	福岡県	1:59.281	〃
5	北澤 彩	長野県	1:45.820	B決勝
6	富田早絵	兵庫県	1:47.156	〃
7	赤坂 遼	青森県	1:52.713	〃

No.	種別 種目 都道府県名	成年男子				少年男子				成年女子				少年女子				合計 順位				
		500m	1000m	5000m R	小計	順位	500m	1000m	小計	順位	500m	1000m	3000m R	小計	順位	500m	1000m		小計	順位		
1	北海道										1	1		2	9					2	13	
2	青森県	1	4		5	7										4	2	6		11	9	
3	岩手県																					
4	宮城県																					
5	秋田県																					
6	山形県																					
7	福島県																					
8	茨城県																					
9	栃木県																					
10	群馬県			6	6	6	2	2	4	7										10	10	
11	埼玉県		5		5	7					4			4	7					9	11	
12	千葉県																					
13	東京都	2	8		10	4					6	6	12	5	5	7	12	3	34	5		
14	神奈川県	10	7	8	25	1	13	4	17	1			5	5	6					47	4	
15	山梨県		3	5	8	5					11	2		13	3					21	8	
16	新潟県																					
17	長野県		2		2	11	7	8	15	3	2	4	7	13	3	12	12	24	1	54	1	
18	富山県																					
19	石川県																					
20	福井県																					
21	静岡県																					
22	愛知県	11		7	18	2		6	6	5										24	7	
23	三重県																					
24	岐阜県																					
25	滋賀県																					
26	京都府																					
27	大阪府	12	6		18	2					11	15	8	34	1					52	2	
28	兵庫県			4	4	9	8	8	16	2		3		3	8	2	3	5	5	28	6	
29	奈良県																					
30	和歌山県																					
31	鳥取県																					
32	島根県																					
33	岡山県																					
34	広島県																					
35	山口県																					
36	香川県						5		5	6										5	12	
37	徳島県																					
38	愛媛県																					
39	高知県																					
40	福岡県				3	3	10		7	7	4	7	5	4	16	2	13	11	24	1	50	3
41	佐賀県																					
42	長崎県																					
43	熊本県				2	2	11													2	13	
44	大分県																					
45	宮崎県																					
46	鹿児島県																					
47	沖縄県																					

フィギュア競技役員

(順不同、敬称略)

競技委員長	伊東秀仁			
競技副委員長	高橋富士男			
技術代表	畑中悦子			
副技術代表	新山奈緒子			
レフェリー	城田憲子	山田登美子		
テクニカル・コントローラー	鈴木民生	下出彩子		
テクニカル・スペシャリスト	木村貴子	荒井万里絵	細川信子	肥塚葉子
ジャッジ	新川正博	荻野勅臣	久保郁子	岡村真貴子
	新田学	宮島秀子	井関マキ子	藤田明子
	坂本佳子	菅野実		
データ・リプレイオペレーター	北治恵美子	栗田容子	古畑裕美子	
総務係	伊藤武	津久家安子		
競技進行係	小笠原博文	竹内明美		
放送係	村山満利子	田名部賀子	柿本和枝	福田直子
音楽係	昆賀子	赤坂まゆみ	尾形百合	山田真美
計時係	松橋由香子	伊藤房子	木村亨	木村英美
審判係	荒谷裕子	大久保雅代	目澤夏希	
選手係	小坂春代	前田ゆき	見世健一	
記録・広報係	松山和子	石橋恭子	十枝内早苗	屋敷いずみ
会場・受付係	松井紅美	乗上尚子	佐々木明雄	清水政東
	小笠原幸一	若松靖夫	馬渡武春	
賞状係	村越喜四郎	金子晋三	畠山行雄	
整氷係	小坂春代	外崎誠		
式典係	畠山行雄	津久家安子	松山和子	田名部賀子
ドーピング係	荒谷裕子	小笠原博文		
補助員	三沢市職員			

フィギュア競技都道府県別練習日程

1. 練習日時 平成23年1月25日(火) 午前8時より
2. 練習時間 各グループ枠とも20分間(曲かけはしませんので各自お願いします)
3. 練習開始時刻3分前には、リンクサイドにおいてください。

グループ	開始時刻	都道府県	種別(人数)	都道府県	種別(人数)
1	8:00~	福岡県	3(6)	愛媛県	1(2)
2	8:20~	広島県	2(4)	山口県	1(2)
		島根県	1(2)		
3	8:40~	岡山県	4(8)		
整氷		9:00 ~ 9:15			
4	9:15~	兵庫県	4(8)		
5	9:35~	大阪府	4(8)		
6	9:55~	京都府	3(6)	奈良県	1(2)
整氷		10:15 ~ 10:30			
7	10:30~	愛知県	4(8)		
8	10:50~	岐阜県	2(4)	新潟県	1(2)
		山梨県	1(2)		
9	11:10~	長野県	3(6)		
整氷		11:30 ~ 11:45			
10	11:45~	神奈川県	4(8)		
11	12:05~	東京都	4(8)		
12	12:25~	千葉県	3(6)	群馬県	1(2)
整氷		12:45 ~ 13:00			
13	13:00~	埼玉県	4(8)		
14	13:20~	北海道	3(6)		
15	13:40~	宮城県	2(4)	青森県	2(4)

連絡事項

- 1 公式練習の曲かけは滑走順 SPは5分後より1分30秒、FPは5分後より2分20秒
- 2 音源には必ず氏名を記入のこと。監督会議にショートプログラムのみ集めます。
- 3 ジャッジズ・スコア(ジャッジズ・ディテール)はSPはフリーの抽選時配布。
FPは表彰式後、1階抽選場所にて配布します。
- 4 表彰式はリンク2階ロビーで行います。都道府県ユニホームでお集まりください。
- 5 演技予定要素未提出の方は日ス連のホームページからお送りください。
- 6 MDでの音源を提出する場合は圧縮録音をしないよう注意してください。

野日習 フィギュア競技日程

日\時間	7:00	8:00	9:00	10:00	11:00	12:00	13:00	14:00	15:00	16:00	17:00	18:00	19:00	20:00	21:00
25日 (火)	都道府県別公式練習														
	<div style="display: flex; justify-content: space-between;"> <div style="width: 45%;"> <p>少年男子SP 05 少年女子SP 55</p> <p>5 5 6 6 8 8 8 8</p> <p>G1 G2 G3 G4 G5 G6 G7 G8 G9 G10 G11 G12 G13 G14 G15</p> <p>00 15 15 30 30 45 45 00</p> </div> <div style="width: 45%;"> <p>少年男子SP 30 少年女子SP 05</p> <p>5 5 6 6 8 8 8 8</p> <p>G1 G2 G3 G4 G5 G6 G7 G8 G9 G10 G11 G12 G13 G14 G15</p> <p>50 10 25 45 40 00 15 35</p> </div> </div>														
	R-TC 45 00			監督会議 30			TO 25			審判会議 00					
	三沢国際交流教育センター			滑走順抽選会 三沢国際交流教育センター			三沢アイスアリーナ			三沢シティホテル					

日\時間	7:00	8:00	9:00	10:00	11:00	12:00	13:00	14:00	15:00	16:00	17:00	18:00	19:00	20:00	21:00
26日 (水)	少年男子SP競技 35 少年女子SP競技 35														
	<div style="display: flex; justify-content: space-between;"> <div style="width: 45%;"> <p>少年男子FS 10 少年女子FS 40</p> <p>5 5 5 5 6 6 6 6</p> <p>G1 G2 G3 G4 G5 G6 G7 G8 G9 G10 G11 G12 G13 G14 G15</p> <p>32 5 20 58 25 57 30 45 18 56</p> </div> <div style="width: 45%;"> <p>少年男子FS 7 少年女子FS 8</p> <p>7 7 8 8 8 8 8 8</p> <p>G1 G2 G3 G4 G5 G6 G7 G8 G9 G10 G11 G12 G13 G14 G15</p> <p>20 45 50 15</p> </div> </div>														
	少年男子 F 抽選			少年女子 F 抽選											

日\時間	7:00	8:00	9:00	10:00	11:00	12:00	13:00	14:00	15:00	16:00	17:00	18:00	19:00	20:00	21:00
27日 (木)	成年女子SP公式練習 35 少年男子FS競技 00 15 少年女子FS競技 25 40 成年女子SP競技 25 40 成年男子SP公式練習 15														
	<div style="display: flex; justify-content: space-between;"> <div style="width: 20%;"> <p>成年女子SP 8 8 8 8</p> <p>G1 G2 G3 G4 G5 G6 G7 G8 G9 G10 G11 G12 G13 G14 G15</p> <p>20 40 55 15</p> </div> <div style="width: 20%;"> <p>少年男子FS 5 5 6 6</p> <p>G1 G2 G3 G4 G5 G6 G7 G8 G9 G10 G11 G12 G13 G14 G15</p> <p>30 10 25 14</p> </div> <div style="width: 20%;"> <p>少年女子FS 6 6 6 6</p> <p>G1 G2 G3 G4 G5 G6 G7 G8 G9 G10 G11 G12 G13 G14 G15</p> <p>55 40 55 40</p> </div> <div style="width: 20%;"> <p>成年女子SP 5 5 5 5 6 6 6 6</p> <p>G1 G2 G3 G4 G5 G6 G7 G8 G9 G10 G11 G12 G13 G14 G15</p> <p>10 40 15 30 5 45</p> </div> <div style="width: 20%;"> <p>成年男子SP 7 7 8 8</p> <p>G1 G2 G3 G4 G5 G6 G7 G8 G9 G10 G11 G12 G13 G14 G15</p> <p>00 20 35 55</p> </div> </div>														
	表彰式 少年男子			表彰式 少年女子									45 成年女子 F 抽選		

日\時間	7:00	8:00	9:00	10:00	11:00	12:00	13:00	14:00	15:00	16:00	17:00	18:00	19:00	20:00	21:00
28日 (金)	成年女子FS公式練習 15 30 成年男子SP競技 55 10 成年女子FS競技 35														
	<div style="display: flex; justify-content: space-between;"> <div style="width: 20%;"> <p>成年女子FS 8 8 8 8</p> <p>G1 G2 G3 G4 G5 G6 G7 G8 G9 G10 G11 G12 G13 G14 G15</p> <p>25 50</p> </div> <div style="width: 20%;"> <p>成年男子SP 6 6 6 6</p> <p>G1 G2 G3 G4 G5 G6 G7 G8 G9 G10 G11 G12 G13 G14 G15</p> <p>5 45 20 35 15</p> </div> <div style="width: 20%;"> <p>成年女子FS 6 6 6 6</p> <p>G1 G2 G3 G4 G5 G6 G7 G8 G9 G10 G11 G12 G13 G14 G15</p> <p>55 45 00 45</p> </div> </div>														
	30 成年男子 F 抽選			表彰式 成年女子											

日\時間	7:00	8:00	9:00	10:00	11:00	12:00	13:00	14:00	15:00	16:00	17:00	18:00	19:00	20:00	21:00
29日 (土)	成年男子FS公式練習 15 30 成年男子FS競技 05														
	<div style="display: flex; justify-content: space-between;"> <div style="width: 20%;"> <p>成年男子FS 8 8 8 8</p> <p>G1 G2 G3 G4 G5 G6 G7 G8 G9 G10 G11 G12 G13 G14 G15</p> <p>25 50</p> </div> <div style="width: 20%;"> <p>成年男子FS 6 6 6 6</p> <p>G1 G2 G3 G4 G5 G6 G7 G8 G9 G10 G11 G12 G13 G14 G15</p> <p>20 10 25 15</p> </div> </div>														
	表彰式 成年男子														

フィギュア競技都道府県別成績一覧

【成年男子】

順位	都道府県名	選手名	順位	選手名	順位	個人順位計	競技得点
1	福岡県	中庭 健介	2	南里 康晴	4	6	24.00
2	広島県	町田 樹	1	佐野 隼規	9	10	21.00
3	兵庫県	吉田 行宏	5	近藤 眞樹	12	17	18.00
4	神奈川県	佐々木 彰生	3	松村 成	19	22	15.00
5	大阪府	西上 順三	7	松坂 悠飛	15	22	12.00
6	岡山県	大上 偉才	6	高籾 彰徳	22	28	9.00
7	埼玉県	堀之内 雄基	8	田原 久司	23	31	6.00
8	愛媛県	玉田 裕也	13	竹井 達也	18	31	3.00

【成年女子】

順位	都道府県名	選手名	順位	選手名	順位	個人順位計	競技得点
1	愛知県	鈴木 明子	1	水津 瑠美	3	4	24.00
2	東京都	村主 章枝	2	高山 睦美	4	6	21.00
3	大阪府	藤澤 絵理香	5	金 彩華	11	16	18.00
4	千葉県	小原 美咲	8	望月 梨早	10	18	15.00
5	京都府	澤田 亜紀	7	井上 はるか	15	22	12.00
6	神奈川県	大川 珠里	9	長尾 麻央	18	27	9.00
7	北海道	佐々木 理紗	12	西澤 佳奈	16	28	6.00
8	兵庫県	三木 遥	13	中西 亜里	19	32	3.00

【少年男子】

順位	都道府県名	選手名	順位	選手名	順位	個人順位計	競技得点
1	愛知県	日野 龍樹	2	木原 龍一	3	5	24.00
2	岡山県	田中 刑事	1	坪井 遥司	5	6	21.00
3	福岡県	川原 星	4	野添 紘介	8	12	18.00
4	東京都	板井 郁也	7	千葉 龍一	15	22	15.00
5	北海道	鈴木 潤	6	玉田 佳之	20	26	12.00
6	大阪府	山本 拓海	10	西井 克宗	16	26	9.00
7	埼玉県	服部 瑛貴	12	小沼 裕太	14	26	6.00
8	長野県	中村 智	9	小平 溪介	21	30	3.00

【少年女子】

順位	都道府県名	選手名	順位	選手名	順位	個人順位計	競技得点
1	愛知県	後藤 亜由美	3	大庭 雅	5	8	24.00
2	東京都	西野 友毬	1	毛間内 かれん	8	9	21.00
3	兵庫県	上野 沙耶	6	村元 哉中	10	16	18.00
4	岡山県	友滝 佳子	2	友滝 祐佳	25	27	15.00
5	神奈川県	松嶋 那奈	9	鈴木 美桜	18	27	12.00
6	福岡県	藤澤 亮子	4	平田 奈々美	26	30	9.00
7	北海道	高橋 美葉	13	及川 久莉子	19	32	6.00
8	山梨県	河西 佳弥	16	遠山 由華	17	33	3.00

第一 フィギュア競技得点一覧表

No.	種別 都道府県名	成年男子			少年男子			成年女子			少年女子		
		得点	順位	競技得点	得点	順位	競技得点	得点	順位	競技得点	得点	順位	競技得点
1	北海道				26	5	12	28	7	6	32	7	6
2	青森県												
3	岩手県												
4	宮城県												
5	秋田県												
6	山形県												
7	福島県												
8	茨城県												
9	栃木県												
10	群馬県												
11	埼玉県	31	7	6	26	7	6						
12	千葉県							18	4	15			
13	東京都				22	4	15	6	2	21	9	2	21
14	神奈川県	22	4	15				27	6	9	27	5	12
15	山梨県										33	8	3
16	新潟県												
17	長野県				30	8	3						
18	富山県												
19	石川県												
20	福井県												
21	静岡県												
22	愛知県				5	1	24	4	1	24	8	1	24
23	三重県												
24	岐阜県												
25	滋賀県												
26	京都府							22	5	12			
27	大阪府	22	5	12	26	6	9	16	3	18			
28	兵庫県	17	3	18				32	8	3	16	3	18
29	奈良県												
30	和歌山県												
31	鳥取県												
32	島根県												
33	岡山県	28	6	9	6	2	21				27	4	15
34	広島県	10	2	21									
35	山口県												
36	香川県												
37	徳島県												
38	愛媛県	31	8	3									
39	高知県												
40	福岡県	6	1	24	12	3	18				30	6	9
41	佐賀県												
42	長崎県												
43	熊本県												
44	大分県												
45	宮崎県												
46	鹿児島県												
47	沖縄県												

第二 フィギュア競技得点一覧表

(表が非常に小さく読み取れないため、ここでは表の構造を説明します)

表の構造は、左ページと同様で、No.、種別、成年男子、少年男子、成年女子、少年女子の各カテゴリーに得点、順位、競技得点が記載されています。



アイスホッケー競技会
-アイスホッケー競技-

アイスホッケー競技公式練習日程

[1月24日現在]

		8:00	9:00	10:00	11:00	12:00	13:00	14:00					
新井田	25日	整氷	愛知県(少年) 9:00~9:40	整氷	青森県(少年) 9:55~10:35	整氷	青森県(成年) 10:50~11:30	整氷	茨城県(少年) 11:45~12:25	整氷	宮城県(少年) 12:40~13:20	整氷	埼玉県(成年) 13:35~14:15
		整氷	埼玉県(少年) 14:30~15:10	整氷	長野県(少年) 15:25~16:05	整氷	兵庫県(少年) 16:20~17:00	整氷	東京都(成年) 17:15~17:55	整氷	東京都(少年) 18:10~18:50	整氷	19:05~19:45

		8:00	9:00	10:00	11:00	12:00	13:00	14:00					
南部山	25日	整氷	佐賀県(成年) 9:00~9:40	整氷	栃木県(少年) 9:55~10:35	整氷	山口県(成年) 10:50~11:30	整氷	11:45~12:25	整氷	滋賀県(成年) 12:40~13:20	整氷	広島県(成年) 13:35~14:15
		整氷	岡山県(少年) 14:30~15:10	整氷	沖縄県(少年) 15:25~16:05	整氷	沖縄県(成年) 16:20~17:00	整氷	福岡県(少年) 17:15~17:55	整氷	福岡県と大阪府(成年) 18:10~18:50	整氷	鳥取県(成年) 19:05~19:45

		8:00	9:00	10:00	11:00	12:00	13:00	14:00					
ふくち	25日	整氷	新潟県(成年) 9:00~9:40	整氷	9:55~10:35	整氷	香川県(成年) 10:50~11:30	整氷	11:45~12:25	整氷	富山県(成年) 12:40~13:20	整氷	京都府(成年) 13:35~14:15
		整氷	岩手県(成年) 14:30~15:10	整氷	福島県(成年) 15:25~16:05	整氷	宮崎県(成年) 16:20~17:00	整氷	石川県(成年) 17:15~17:55	整氷	群馬県(成年) 18:10~18:50	整氷	19:05~19:45

(練習時間40分 ・ 整氷15分)

アイスホッケー競技日程

1日目	リンク \ 時間	8:00	9:00	10:00	11:00	12:00	13:00	14:00	15:00	16:00	17:00	18:00	19:00	20:00	21:00
26日 (水)	A 新井田 インドアリンク		少年1回戦 ①		少年1回戦 ②		少年1回戦 ③		少年1回戦 ④		少年1回戦 ⑤				
	B 南部山 アイスアリーナ		成年1回戦 (1)		成年1回戦 (2)		成年1回戦 (3)		成年1回戦 (4)		成年1回戦 (5)				
	C ふくち アイスアリーナ		成年1回戦 (6)		成年1回戦 (7)		成年1回戦 (8)		成年1回戦 (9)		成年1回戦 (10)				

2日目	リンク \ 時間	8:00	9:00	10:00	11:00	12:00	13:00	14:00	15:00	16:00	17:00	18:00	19:00	20:00	21:00
27日 (木)	A 新井田 インドアリンク		成年2回戦 (11)		少年準々決勝 ⑦		成年2回戦 (15)		少年準々決勝 ⑨						
	B 南部山 アイスアリーナ		少年準々決勝 ⑥		成年2回戦 (14)		少年準々決勝 ⑧		成年2回戦 (17)						
	C ふくち アイスアリーナ		成年2回戦 (12)		成年2回戦 (13)		成年2回戦 (16)		成年2回戦 (18)						

3日目	リンク \ 時間	8:00	9:00	10:00	11:00	12:00	13:00	14:00	15:00	16:00	17:00	18:00	19:00	20:00	21:00
28日 (金)	A 新井田 インドアリンク			成年準々決勝 (19)		成年準々決勝 (20)								成年順位戦 (23)	
	B 南部山 アイスアリーナ			成年準々決勝 (21)		成年準々決勝 (22)								成年順位戦 (24)	
	C ふくち アイスアリーナ			少年順位戦 ⑩		少年順位戦 ⑪									

4日目	リンク \ 時間	8:00	9:00	10:00	11:00	12:00	13:00	14:00	15:00	16:00	17:00	18:00	19:00	20:00	21:00
29日 (土)	A 新井田 インドアリンク			少年準決勝 ⑫		少年準決勝 ⑬		成年準決勝 (25)		成年準決勝 (26)					
	B 南部山 アイスアリーナ			少年5/6位決定戦 ⑭		成年5/6位決定戦 (28)									
	C ふくち アイスアリーナ			少年7/8位決定戦 ⑮		成年7/8位決定戦 (27)									

5日目	リンク \ 時間	8:00	9:00	10:00	11:00	12:00	13:00	14:00	15:00	16:00	17:00	18:00	19:00	20:00	21:00
30日 (日)	A 新井田 インドアリンク		少年決勝戦 ⑰		成年決勝戦 (30)										
	B 南部山 アイスアリーナ		少年3/4位決定戦 ⑱		成年3/4位決定戦 (29)										
	C ふくち アイスアリーナ														

アイスホッケー競技結果 (成年の部)

成年の部

優勝 青森県
2位 香川県

3位 北海道
4位 神奈川県

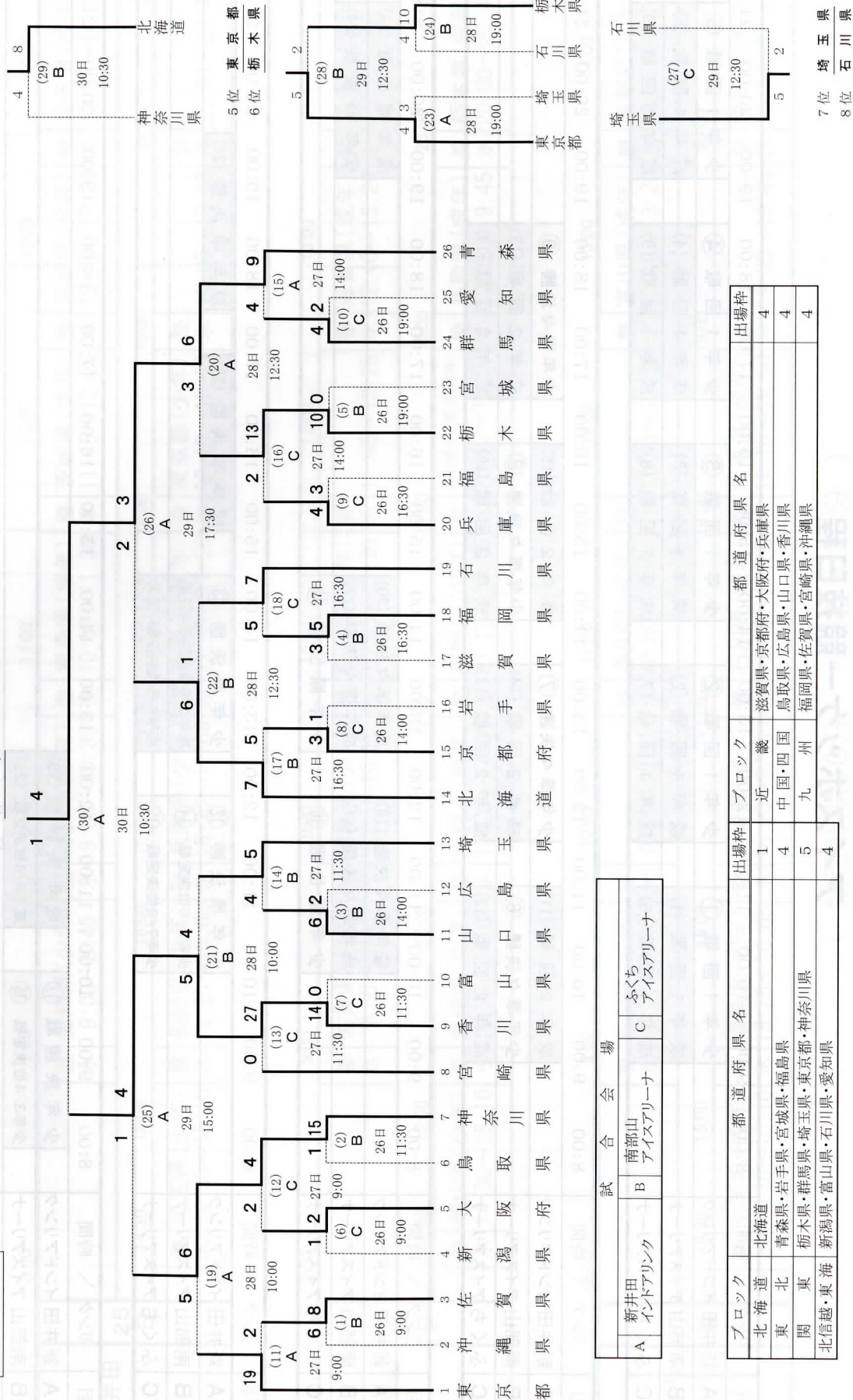

得点結果 (成年の部)

【1回戦】

チーム	ピリオド	I	II	III	OVT	GWS	計
(1) 沖縄県		3	1	2			6
佐賀県		2	2	4			8
(2) 鳥取県		0	1	0			1
神奈川県		5	7	3			15
(3) 山口県		1	2	3			6
広島県		1	1	0			2
(4) 滋賀県		1	1	1			3
福岡県		2	1	2			5
(5) 栃木県		2	5	3			10
宮城県		0	0	0			0
(6) 新潟県		0	1	0			1
大阪府		1	1	0			2
(7) 香川県		2	5	7			14
富山県		0	0	0			0
(8) 京都府		0	1	2			3
岩手県		0	0	1			1
(9) 兵庫県		2	1	1			4
福島県		1	2	0			3
(10) 群馬県		0	1	3			4
愛知県		0	2	0			2

【2回戦】

(11) 東京都	6	8	5			19
佐賀県	0	1	1			2
(12) 大阪府	0	1	1			2
神奈川県	0	3	1			4
(13) 香川県	7	11	9			27
宮崎県	0	0	0			0
(14) 山口県	0	3	1	0	0	4
埼玉県	0	2	2	0	1	5
(15) 群馬県	2	1	1			4
青森県	1	3	5			9
(16) 兵庫県	2	0	0			2
栃木県	2	6	5			13
(17) 北海道	3	3	1			7
京都府	3	0	2			5
(18) 福岡県	0	2	3			5
石川県	3	2	2			7

【準々決勝戦】

チーム	ピリオド				GWS	計
	I	II	III	OVT		
(19) 東京都	3	1	1	0		5
神奈川県	0	1	4	1		6

チーム	ピリオド				GWS	計
	I	II	III	OVT		
(20) 栃木県	3	0	0			3
青森県	0	3	3			6

チーム	ピリオド				GWS	計
	I	II	III	OVT		
(21) 香川県	2	2	1			5
埼玉県	1	1	2			4

チーム	ピリオド				GWS	計
	I	II	III	OVT		
(22) 北海道	0	5	1			6
石川県	1	0	0			1

【順位決定戦】

チーム	ピリオド				GWS	計
	I	II	III	OVT		
(23) 東京都	2	1	1			4
埼玉県	1	0	2			3

チーム	ピリオド				GWS	計
	I	II	III	OVT		
(24) 石川県	1	3	0			4
栃木県	3	2	5			10

【準決勝戦】

チーム	ピリオド				GWS	計
	I	II	III	OVT		
(25) 神奈川県	1	0	0			1
香川県	2	0	2			4

チーム	ピリオド				GWS	計
	I	II	III	OVT		
(26) 北海道	0	1	1			2
青森県	0	1	2			3

【7・8位決定戦】

チーム	ピリオド				GWS	計
	I	II	III	OVT		
(27) 埼玉県	2	0	3			5
石川県	0	2	0			2

【5・6位決定戦】

チーム	ピリオド				GWS	計
	I	II	III	OVT		
(28) 東京都	1	2	2			5
栃木県	1	1	0			2

【3・4位決定戦】

チーム	ピリオド				GWS	計
	I	II	III	OVT		
(29) 神奈川県	1	1	2			4
北海道	3	2	3			8

【決勝戦】

チーム	ピリオド				GWS	計
	I	II	III	OVT		
(30) 香川県	1	0	0			1
青森県	2	1	1			4

アイスホッケー競技順位一覧表

順位	1	2	3	4	5	6	7	8
都道府県	青森県	香川県	北海道	神奈川県	東京都	栃木県	埼玉県	石川県
競技得点	40	35	30	25	20	15	10	5

アイスホッケー結果 (少年の部)

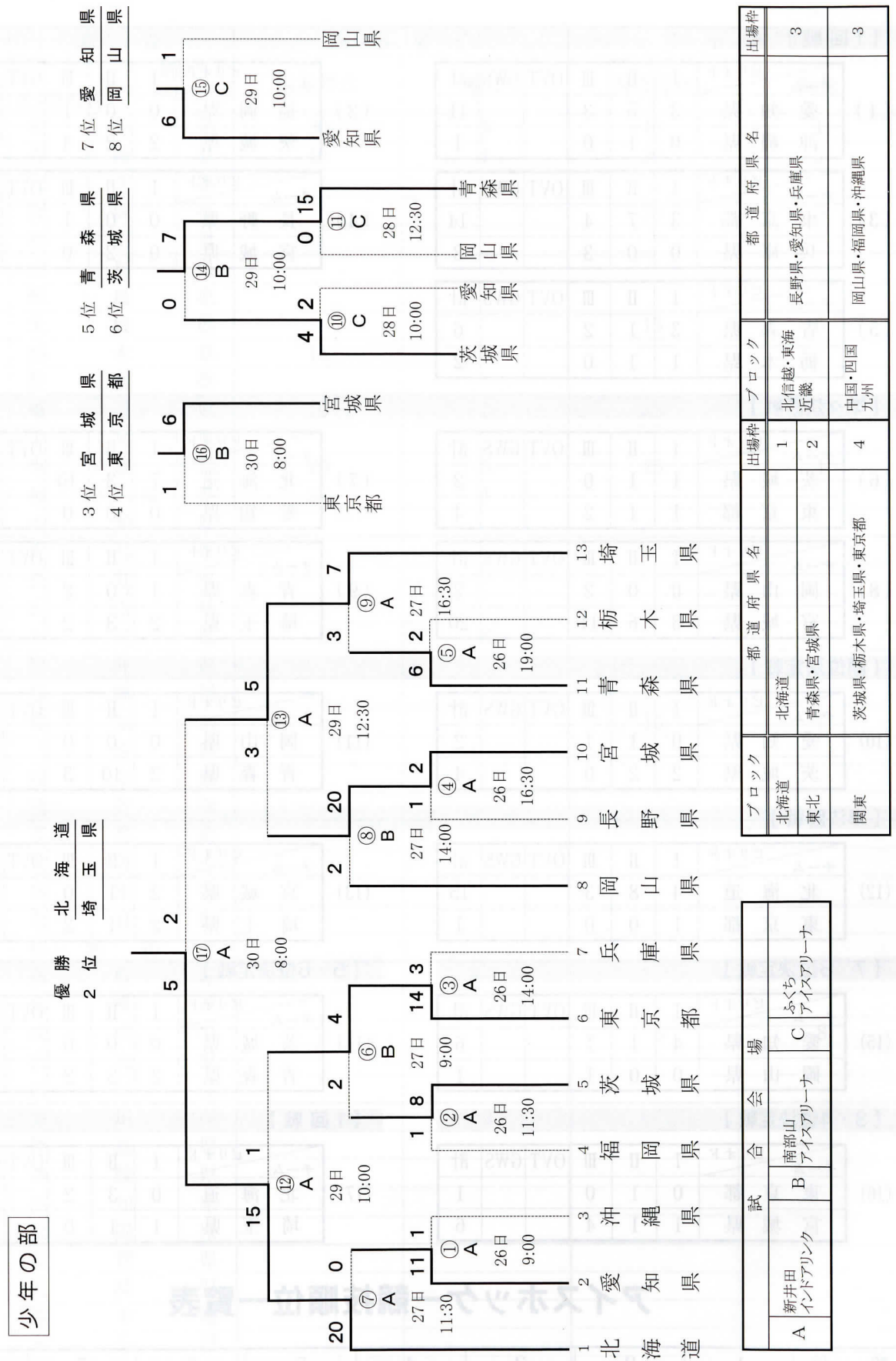

得点結果 (少年の部)

【1回戦】

チーム	ピリオド			OVT	GWS	計
	I	II	III			
(1) 愛知県	3	5	3			11
沖縄県	0	1	0			1

チーム	ピリオド			OVT	GWS	計
	I	II	III			
(2) 福岡県	0	0	1			1
茨城県	2	2	4			8

チーム	ピリオド			OVT	GWS	計
	I	II	III			
(3) 東京都	3	7	4			14
兵庫県	0	0	3			3

チーム	ピリオド			OVT	GWS	計
	I	II	III			
(4) 長野県	0	0	1			1
宮城県	0	2	0			2

チーム	ピリオド			OVT	GWS	計
	I	II	III			
(5) 青森県	3	1	2			6
栃木県	1	1	0			2

【準々決勝戦】

チーム	ピリオド			OVT	GWS	計
	I	II	III			
(6) 茨城県	1	1	0			2
東京都	1	1	2			4

チーム	ピリオド			OVT	GWS	計
	I	II	III			
(7) 北海道	7	3	10			20
愛知県	0	0	0			0

チーム	ピリオド			OVT	GWS	計
	I	II	III			
(8) 岡山県	0	0	2			2
宮城県	3	6	11			20

チーム	ピリオド			OVT	GWS	計
	I	II	III			
(9) 青森県	1	0	2			3
埼玉県	2	3	2			7

【順位決定戦】

チーム	ピリオド			OVT	GWS	計
	I	II	III			
(10) 愛知県	0	1	1			2
茨城県	2	2	0			4

チーム	ピリオド			OVT	GWS	計
	I	II	III			
(11) 岡山県	0	0	0			0
青森県	2	10	3			15

【準決勝戦】

チーム	ピリオド			OVT	GWS	計
	I	II	III			
(12) 北海道	4	8	3			15
東京都	1	0	0			1

チーム	ピリオド			OVT	GWS	計
	I	II	III			
(13) 宮城県	2	1	0			3
埼玉県	2	1	2			5

【7・8位決定戦】

チーム	ピリオド			OVT	GWS	計
	I	II	III			
(15) 愛知県	4	1	1			6
岡山県	0	0	1			1

【5・6位決定戦】

チーム	ピリオド			OVT	GWS	計
	I	II	III			
(14) 茨城県	0	0	0			0
青森県	2	3	2			7

【3・4位決定戦】

チーム	ピリオド			OVT	GWS	計
	I	II	III			
(16) 東京都	0	1	0			1
宮城県	1	1	4			6

【1回戦】

チーム	ピリオド			OVT	GWS	計
	I	II	III			
(17) 北海道	0	3	2			5
埼玉県	1	1	0			2

アイスホッケー競技順位一覧表

順位	1	2	3	4	5	6	7	8
都道府県	北海道	埼玉県	宮城県	東京都	青森県	茨城県	愛知県	岡山県
競技得点	40	35	30	25	20	15	10	5

アイスホッケー競技得点一覧

No.	種別 都道府県名	成年男子		少年男子	
		競技得点	順位	競技得点	順位
1	北海道	30	3	40	1
2	青森県	40	1	20	5
3	岩手県				
4	宮城県			30	3
5	秋田県				
6	山形県				
7	福島県				
8	茨城県			15	6
9	栃木県	15	6		
10	群馬県				
11	埼玉県	10	7	35	2
12	千葉県				
13	東京都	20	5	25	4
14	神奈川県	25	4		
15	山梨県				
16	新潟県				
17	長野県				
18	富山県				
19	石川県	5	8		
20	福井県				
21	静岡県				
22	愛知県			10	7
23	三重県				
24	岐阜県				
25	滋賀県				
26	京都府				
27	大阪府				
28	兵庫県				
29	奈良県				
30	和歌山県				
31	鳥取県				
32	島根県				
33	岡山県			5	8
34	広島県				
35	山口県				
36	香川県	35	2		
37	徳島県				
38	愛媛県				
39	高知県				
40	福岡県				
41	佐賀県				
42	長崎県				
43	熊本県				
44	大分県				
45	宮崎県				
46	鹿児島県				
47	沖縄県				

第66回国民体育大会冬季大会スケート競技会

大会役員編成基準

団体名 役職名	日本体育協会	文部科学省	青森県	青森県 体育協会	実施競技団体	都道府県
名誉会長		文部科学大臣				
会長	会長					
副会長	副会長 専務理事	スポーツ・青少年局長	知事	会長		
顧問	名誉会長 顧問 理事 監事 評議員	副大臣 大臣政務官 事務次官 審議官 官房長	衆議院議員 参議院議員 県議会議長 教育委員長 公安委員長 市長会会長 町村会会長 市議会議長会会長 町村議会議長会会長 スポーツ振興審議会会長		日本スケート 連盟会長 日本アイスホッケー 連盟会長	体育協会会長
参与	員	大臣官房審議官 (スポーツ・青少年局 担当) スポーツ・青少年局 スポーツ・青少年総括官 スポーツ・青少年局 企画・体育課長 スポーツ・青少年局 生涯スポーツ課長 スポーツ・青少年局 体育官	県議会議員 副知事 教育委員 教育長 会計管理者 関係部長 警察本部長 実行委員会常任委員	顧問 参与 副会長		
委員長	国体委員長					
副委員長	事務局長	スポーツ・青少年局 競技スポーツ課長	実行委員会事務局長			
総務委員	国体委員会委員 担当事務局次長 国体推進部長 担当課長		実行委員会事務局次長 スポーツ健康課長	理事長		
委員	国体競技運営部 会員 事務局担当者	スポーツ・青少年局 担当官	実行委員会事務局 各部長			

第66回国民体育大会冬季大会役員

(スケート競技会・アイスホッケー競技会)

名誉会長	高木 義明				
会長	森 喜朗				
副会長	佐治 信忠	森 正博	監物 永三	岡崎 助一	
顧問	布村 幸彦	三村 申吾	蝦名 武		
	安西 孝之	猪谷 千春	帖佐 寛章	日比野 弘	
	尾崎 宏	板屋越 麟一	神尾 芳昭	小林 隆	
	坂本 祐之輔	相良 哲朗	篠宮 稔	霜 觸 寛	
	竹下 隆信	竹田 恆和	田中 道博	樋口 久子	
	福島 修	不老 浩二	山本 巖	米倉 弘昌	
	渡邊 康二	林 辰男	片岡 康子	中村 正彦	
	日枝 久	小野 清子	松本 好雄	梅村 清弘	
	下重 暁子	福山 信義	三田 清一	山本 征悦	
	青木 剛	田嶋 幸三	飯田 藍	浅見 榮一	
	永井 東一	寺崎 誠	萩原 秀雄	二木 英徳	
	木内 貴史	堀内 光一郎	大島 大和	前田 彰一	
	岡本 実	市原 則之	鈴木 孝幸	笠井 達夫	
前原 正浩	渡邊 起祐	田中 英壽	山内 英樹		
山本 秀雄	小野沢 弘史	宇津木 妙子	関根 義雄		
吉本 清信	來栖 行正	福本 修二	木本 由孝		
真下 昇	田中文 男	藤田 二郎	島田 晴男		
栗原 茂夫	君塚 晋	川井 武彦	小澤 多喜子		
相澤 隆也	高波 謙二	後 勝	東 敏昭		
萩原 俊次	遠藤 容弘	村岡 久平	竹田 恆正		
佐藤 厚	宮本 英尚	村越 真	園山 和夫		
永田 敏雄	衣笠 剛	島貫 啓	片桐 勝一		
吉田 秀博	塩田 壽久	黒川 光隆	高橋 眞琴		
蝦名 武	佐々木 正春	佐藤 博俊	佐藤 通隆		
国井 裕一	柳田 昌秀	安納 守一	野田 伸		
三戸 一嘉	荒川 昇	中野 英則	石原 春男		
望月 三千雄	棚橋 進	島田 徳一	横嶋 信生		

柱田岩安五杉坂鈴森江田山鹿蝦達佐上横谷岩町田二西永仲藤工中夏伊奈良三	山中崎井ノ坪町口木渡部崎内名增藤田井山野井真原藤谷堀吹岡上村	嗣敏清彦和誠二隆寬泰叡匡博文拓雄清正秀勝康関昌光弘兼純浩信克隆寿	廣夫彦守彦二郎隆孝德代博昭也平司明憲樹彦成男哉多誠光逸一也雄文	丹石吉松中山高末笠金大津長逢橋村角森馬吉田井溝多上広有阿工山高一岡滝	羽博井井昌谷永皓浩森島尾坂本井戸田野瀬松部藤内橋戸元沢	治詔和守昌信皓越理恭忠雄嘉芳健潤哲義敏善兵衛憲勝育広慎和修富美行人	夫之明守作信久哉森一行子浩夫一郎也壽三衛榮幸貞子悦康夫一英雄美行人求	山梨幹郎俊秀文好眞弘美子定太郎和道研洋富慎斗志善正嘉本勇敏光紀益哲一美男	梨本田久保刈城富林土木中野鈴木山遅鈴木福田石阿齐國荒石飯井佐山口相北諏洪西安田	白井橋日佐松渚笹清水横高平加石堀金横山下石神榊仁加大金伊坂三松森古山川清	井詰比野竹永和木水山橋福沢堀森田下井田岡坂藤龜子藤元村尾内村水	秀澄幹和竜北千鶴善秀達義英泰隆真義吉義孝原二藤讓輝和之保留一崇悟郎	明雄生博生行三潔斗子司貞幸也弘一裕秋明伸明裕二郎祐次文彦雄崇悟郎
------------------------------------	--------------------------------	----------------------------------	---------------------------------	------------------------------------	-----------------------------	-----------------------------------	------------------------------------	--------------------------------------	---	--------------------------------------	---------------------------------	-----------------------------------	----------------------------------

熊高田大蝦高田堀增山向橋長泉岡西荒市菊霜福星太中增森小大岡安豊長宮	谷樋中見名橋辺内田井本崎川原則幸觸林正田野田あけみ森泉矢田井嶋尾崎	雄一憲造男武江彦男あけみ隆晴二義正文助幹昇則之一寛徹三宣則夫清吉芳豊行和芳英利	山内正一井前陽祐暢郁夫哲幹義隆和訓浩進隆朗香三信二蔵司夫二樹滿勝剛	山田今小三福橋一林橋松工春高井上安金子三杉ヨコ・ゼッターランド橋新西植瀧有菊若末鹿高谷	知博吉一哲本瀬哲恭伸重藤弘卓喜正一山本昌上正功地尾松野山順	山田敬久池村康川庭喜橋田藤佐登石木篠豊相飯皆松林荒山江渡二來山藤	敬久健弘子洋一喜代士健六郎眞健史稔博尚重次伸男健雄伸祐弘正廣大
-----------------------------------	-----------------------------------	---	-----------------------------------	---	-------------------------------	----------------------------------	---------------------------------

委 員 長

副 委 員 長

総 務 委 員

委 員

委 員	小野 恭子	佐藤 直亮	関根 宏一	関 敏博
	小森 年展	鈴木 貴里代	栗原 洋和	添谷 大輔
	土屋 耕亮	松村 広大	小田 聖子	平山 直子
	森岡 裕策	三上 有丈	久保田 学	森脇 涉
	星 香里	田口 雅紀	瀬倉 信康	佐藤 雄一
	菅原 武芳	清野 千春	高田 彬成	森 文哉
	遠藤 誉之	田中 佑一郎	野津 麻衣	岩波 永
	松浦 孝和			

第66回国民体育大会冬季大会

スケート競技会役員編成基準

団体名 役職名	会 場 地 (八戸市・三沢市)	全国を統括する 競 技 団 体	青森県 競技団体	会場地市町 体育協会	会場地市町 競技団体	都道府県 競技団体
名誉会長	市 長					
会 長		会 長				
副 会 長	実行委員会事務局長	副 会 長	会 長	会 長		
顧 問	議 会 議 長 教育委員長	顧 問				会 長
参 与	議 会 議 員 教育委員 副 市 長 教 育 長 会計管理者 関 係 部 長 実行委員会常任委員		名誉会長 顧 問 参 与 副 会 長	顧 問 副 会 長	顧 問 参 与	
委 員 長		専務理事				
副委員長	実行委員会事務局次長		理 事 長		会 長	
委 員	実行委員会事務局各部長	理 事	理 事	理 事 長	副 会 長 理 事 長	

第66回国民体育大会冬季大会

アイスホッケー競技会役員編成基準

団体名 役職名	会場地 (八戸市・南部町)	全国を統括する 競技団体	青森県 競技団体	会場地市町 体育協会	会場地市町 競技団体	都道府県 競技団体
名誉会長	市長 町長					
会長		会長				
副会長	実行委員会事務局長	副会長	会長	会長		
顧問	議会議長 教育委員長	顧問				会長
参与	議会議員 教育委員 副市長 教育長 会計管理者 関係部長 実行委員会常任委員		名誉会長 顧問 参与 副会長	顧問 副会長	顧問 参与	
委員長		専務理事				
副委員長	実行委員会事務局次長		理事長		会長	
委員	実行委員会事務局各部長	理事	理事	理事長	副会長 理事長	

第66回国民体育大会冬季大会スケート競技会役員

名誉会長	小林 眞	種市 一正		
会長	橋本 聖子			
副会長	鈴木 恵一	長島 昭久	神山 公佑	上田 善四郎
	小比類巻 雅彦	松浦 伸一		
顧問	山口 広道	小柴 一弘	馬場 騎一	熊野 稔
	莊 英介	河西 哲夫	千葉 哲	五十嵐 一彌
	武藤 憲一	石山 昭	山口 勇	井上 忍
	星野 仁	南波 和憲	柴田 孝行	千葉 春季
	長島 昭久	石渡 清元	堀内 光雄	本田 吉穂
	林 泰章	長勢 甚遠	下沢 佳充	谷出 晴彦
	藤原 林	河合 洋	内田 かなめ	水野 正敏
	藤村 治夫	田中英之	岡本 益弘	小林 一雅
	水田 静雄	橋本 進	岩本章嗣	森山 健一
	小嶋 光信	大中 恒男	林 安規夫	藤本 孝雄
	中原 祐一	金子 公子	寺尾 好夫	磯山 誠二
	中尾 晏子	徳勝 宏子	齊藤 聰	三宅 文子
	坂元 士郎	玉川 文生	宮良 長芳	
参与	工藤 悠平	藤川 優里	小屋敷 孝	森園 秀一
	島脇 一男	夏坂 修	松田 勝	三浦 隆宏
	田中 満	下田 保夫	古館 傳之助	壬生 八十博
	豊田 美好	立花 敬之	坂本 眞将	山名 文世
	大島 一男	松橋 知	畑中 哲雄	石橋 充志
	五戸 定博	八嶋 隆	寺地 則行	越後 賢司
	吉田 淳一	秋山 恭寛	大館 恒夫	前澤 時廣
	伊藤 圓子	田名部 和義	吉田 博司	坂本 美洋
	上田 善四郎	東野 礼二	荒川 重雄	平山 幹雄
	高橋 将	岡本 潤子	西 幹雄	奈良岡 修一
	松山 隆豊	川村 岩次郎	松浦 伸一	高島 司
	大岡 長治	早狩 博規	高谷 勝義	田中 博
	芝 俊光	嶋津 明	小比類巻 雅彦	瀬崎 雅弘
	奥本 菜保巳	加澤 明	鈴木 重正	藤田 光彦
	天間 勝則	太田 博之	堀 光雄	春日 洋子

野坂篤司	西村盛男	小比類巻 正規	船見亮悦	
山本弥一	堤喜一郎	小比類巻 種松	森三郎	
山田妙子	宮野楠見	米内山 美奈子	大塚和則	
吉田健	尾形豊	石橋富士保	中村寿文	
横田浩一	川口修平	工藤亮	藤田純正	
石橋啓逸	伊藤武	佐々木 四樓	河目隆志	
山口広道	齊藤健治	柳谷透	森山貞男	
木村富士夫	古川幸房	野々宮 松一	一戸栄司	
内海よし江	松橋大典	沖沢武志		
委員 長	天野好人			
副委員 長	橋本恭二	岡沼宏洲	堤喜一郎	
委員	堀内光一郎	石幡忠雄	岩島直巳	伊東秀仁
	鈴木民生	野中忠	今村俊明	吉岡伸彦
	佐藤信夫	酒井宏哉	湯田淳	畑中悦子
	山口広道	入澤孝一	畠山睦夫	吉川敏彦
	小向力	高橋富士男	河原木浩	田名部和彦
	菊池秀司	金浜康光	管宏	尾崎光男
	畠山行雄	小笠原博文	昆賀子	新山奈緒子
	武山忠雄	木村三男	船田和栄	畑中捷郎
	南舘義美	戸田金作	矢田邦子	東隆
	竹内明美	岡沼宏洲	松橋均	坂本勝克
	仁科恭典	河村由美子	南舘義孝	堤喜一郎
	米内正明	今村哲也	氣仙軍治	正田文雄
	小笠原力			

委員 長
副委員 長
委員

第66回国民体育大会冬季大会アイスホッケー競技会役員

名誉 会長	小林 眞	工藤 祐直		
会 長	遅塚 研一			
副 会 長	君塚 晋	橋本 昭一	上田 善四郎	工藤 忠善
	松浦 伸一			
顧 問	山口 広道	小柴 一弘	小笠原 義弘	境 久孝
	富田 正一	河 潤 務	田名部 匡省	片岡 勲
	谷上 淳	村上好昭	富樫 博之	荒井 進
	佐藤 憲保	堀口 卓司郎	斎藤 文夫	亀山 豊文
	植木 孝	高島 健一	奥住 恒二	藤木 幸太
	長田 眞	杉本 憲繁	塚田 佐	長勢 甚遠
	宇野 邦夫	縫原 皓	杉田 秀夫	田中 政雄
	中川 正春	小谷 直通	岩永 峯一	三ツ野 隆夫
	富岡 明	名執 一雄	橋 徹	橋本 進
	坂口 平兵衛	園山 繁	木谷 忠義	大中 恒男
	齋藤 宗房	宮本 欣貞	本多 高	宮地 繁
	藤川 正幸	南里 洋明	押 潤 礼子	桑原 正彦
	井原 誠	黒木 誠一郎	玉川 文生	砂川 隆禧
参 与	工藤 悠平	藤川 優里	小屋敷 孝	森園 秀一
	島脇 一男	夏坂 修	松田 勝	三浦 隆宏
	田中 満	下田 保夫	古舘 傳之助	壬生 八十博
	豊田 美好	立花 敬之	坂本 眞将	山名 文世
	大島 一男	松橋 知	畑中 哲雄	石橋 充志
	五戸 定博	八嶋 隆	寺地 則行	越後 賢司
	吉田 淳一	秋山 恭寛	大舘 恒夫	前澤 時廣
	伊藤 圓子	田名部 和義	吉田 博司	坂本 美洋
	上田 善四郎	東野 礼二	荒川 重雄	平山 幹雄
	高橋 将	岡本 潤子	西 幹雄	奈良岡 修一
	松山 隆豊	川村 岩次郎	松浦 伸一	高島 司
	大岡 長治	早狩 博規	高谷 勝義	田中 博
	芝 俊光	嶋津 明	工藤 正孝	夏堀 文孝
	沼畑 俊一	根市 勲	松本 陽一	河門前 正彦
	川井 健雄	中村 善一	佐々木 勝見	工藤 幸子

招待者の範囲

大分類	中分類	小分類
県外	1 各都道府県	都道府県知事・議会議長
	2 次期開催県等	次の開催都道府県の実行委員会事務局長・国体事務局長及び教育長 (1) 第66回冬季大会・本大会の開催地（秋田県・山口県） (2) 第67回冬季大会の開催地（岐阜県・愛知県） (3) 第65回冬季大会の開催地（北海道）
	3 特別協力者	国体特別協力者
県内	1 報道関係	報道委員会委員・直接大会に協力した報道関係者
	2 県関係	スポーツ振興審議会委員
	3 市町村関係	市町村長・議会議長
	4 学校関係	大会協力学校長
	5 体育団体関係	県中学校体育連盟会長・県高等学校体育連盟会長・県体育指導委員連絡協議会会長・会場地体育指導委員協議会会長
	6 県・市・町政功労者	県政及び会場地市・町政に功績のあったもの
	7 県・市実行委員会	顧問・参与・監事・委員
	8 特別協力者	国体特別協力者

参 与 員
 馬場又彦 立花寛子 川守田稔 工藤久夫
 坂本正紀 佐々木元作 東寿一 西塚芳弥
 佐々木由治 中村祐子 宮本佳悦 佐藤俊男
 坂本勝二 山田義雄 庭田富江 田名部匡省
 泉山四郎 夏堀隆 金入忠清 宮重正夫
 工藤勝朗 石橋正男 時田忠男 戸賀沢邁
 吉田誠夫 河目隆志 松田一男 中田正昭
 石橋富士保 齊藤健治 柳谷透 森山貞男
 木村富士夫 山口裕貢 高森直樹 夏堀善信
 委員 長 淵上英機
 副委員 長 高橋昇士
 委員 松浦徹 森一彦 大北照彦 木野内毅
 木本弘三 黒木誠一郎 黒津昌風 澤崎晋司
 建部彰弘 谷田順一 徳岡肇 名執一雄
 信田憲司 林広典 原田博 福田公孝
 藤井秀宣 堀口卓司郎 谷上淳 山田幸司
 山之内彰 菊池厳弘 一山吉治 長谷川陸雄
 小山田泰彦 田名部良雄 亀本好見 田島幹士
 我満武志 鈴木敏宏 夏堀健一 志村俊壽
 中村猛男 高島健一 石藤壽也 佐々木克昌
 工藤孝 栃木榮志 大久保正男 小泉公一
 松尾博由 亀本和克 石橋幸明 坂本久直
 小笠原光則 大山貴広 澤口誠介 岡田一実
 河村克彦 池田吉男 小西史人 北山哲
 西村崇 駒津英司 大川博 田名部智之
 本間貴士 上村大和 種市勉 高橋英児
 三浦正章 金浜洋子 箱田圭介 小野寺満
 山子泰典 丸谷善一 米内正明

第66回国民体育大会冬季大会スケート競技会

都道府県名	区分	本部役員						計	スピード					計
		団長	副団長	総監督	総務	顧問	ドクター(その他)		監督	成年少年				
										男子	女子	男子	女子	
1	北海道	1	1	2	5		1	10	4	8	8	8	8	36
2	青森	1	1	1	1		1	5	4	8	2	7	6	27
3	岩手	1	1	1	2	4	2	11	3		1	8	1	13
4	宮城	1	1	1	4			7	2	2			1	5
5	秋田	1		1	4	1		7	2	5		1		8
6	山形	1	2	1	1		1	6	3	5		6	1	15
7	福島	1	1	1	1	5	1	10	3	6		2	5	16
8	茨城	1		1	3	1	1	7	1	2	1	1		5
9	栃木	1	2	1	6			10	3	3		4	2	12
10	群馬	1	2	1		5	1	10	4	7	5	8	8	32
11	埼玉	1	2	1	1			5	4	6	5	3	1	19
12	千葉	1		1	1	3	1	7	2	6	1			9
13	東京都	1	1	1	2	7		12	2	6	6			14
14	神奈川県	1	2	1	3	3		10	2	8	2			12
15	山梨	1	1	1	2	1	1	7	4	8	7	8	3	30
16	新潟	1		1	3	3		8						0
17	長野	1	1	1	2	5		10	4	8	7	8	8	35
18	富山	1	1	1	1	3		7	(1)	1				1
19	石川	1		1	2	5	1	10						0
20	福井	1	1		2		1	5						0
21	静岡県	1	1		3	5		10	2	1	1	1		5
22	愛知県	1	1	1	5		1	9	2	1		6		9
23	三重	1						1	1	1				2
24	岐阜	1		1	3	1		6	3	7	4	7	6	27
25	滋賀	1		1	1		1	4						0
26	京都	1	1	1	2	2		7						0
27	大阪	1	1	1	2	2		7						0
28	兵庫	1	2	1	3		1	8						0
29	奈良	1		1			1	3						0
30	和歌山							0						0
31	鳥取	1	1	1	4		2	9						0
32	島根	1			2			3						0
33	岡山	1		1	6			8						0
34	広島	1		1	3	2		7						0
35	山口	1	1	1	1		1	5	1	1	1			3
36	香川	1		1	3			5						0
37	徳島	1			2			3	1	1				2
38	愛媛	(1)			1		1	2						0
39	高知							0						0
40	福岡	1	1	1	2	4	1	10						0
41	佐賀	1		1	1			3						0
42	長崎	1			1			2	(1)	1				1
43	熊本	1			1		1	3						0
44	大分				3			3						0
45	宮崎		1	1	2			4						0
46	鹿児島	1			2			3						0
47	沖縄	1			1			2						0
合計		42	30	35	100	62	22	291	57	102	51	78	50	338

※1 和歌山県・高知県は不参加。
 ※2 ()内の団長は監督兼務のため、カウントしない。また、監督数は専任のみとし、()内の選手兼監督はカウントしない。

・アイスホッケー競技会参加人員一覧表

選手	監督													合計	視察員	総計		
	ショートトラック					フィギュア					アイスホッケー							
	監督	成年		少年		計	監督	成年		少年		計	監督				成年男子	少年男子
		男子	女子	男子	女子			男子	女子	男子	女子							
4	1	1	2	2	10	3		2	2	2	9	2	16	16	34	99		99
1	1			2	4	1		2		2	5	2	16	16	34	75		75
					0						0	1	16		17	41		41
2	1		2		5	1		2		2	5	2	16	16	34	56		56
					0						0				0	15		15
1			1		2						0				0	23		23
1	1				2						0	1	16		17	45	2	47
					0						0	1		16	17	29		29
3	1		1	1	6						0	2	16	16	34	62	3	65
2	5	1	2		10	1		2			3	1	16		17	72		72
2	1	2	1		6	4	2	2	2	2	12	2	16	16	34	76		76
1	1				2	3	2	2		2	9				0	27		27
4	4	4	1	1	14	4	2	2	2	2	12	2	16	16	34	86	3	89
2	5	4	2		13	2	2	2	2	2	10	1	16		17	62	2	64
3	5	3	1		12	1				2	3				0	52		52
2	4		1		7	1		2			3	1	16		17	35	2	37
(1) 3	5	5	2	2	17	2	2	2	2		8	1		16	17	87	3	90
					0						0	1	16		17	25		25
1	1				2						0	1	16		17	29	2	31
1	1				2						0				0	7		7
1			1	1	3						0				0	18	1	19
2	5		2		9	2	2	2	2	2	10	2	16	16	34	71	16	87
1	1				2						0				0	5		5
2	5		1		8	1		2		2	5				0	38	17	55
					0						0	1	16		17	29		29
4	4	2	1	1	12	3	2	2		2	9	1	16		17	45	2	47
3	4	4		1	12	4	2	2	2	2	12	1	16		17	48		48
4	4	1	2	1	12	4	2	2	2	2	12	2	16	14	32	64	3	67
(1)	1				1	(1)	2				2				0	6		6
					0						0				0	0		0
2	1	1			4	1	2				3	1	16		17	33		33
2	1			1	4						0				0	7		7
3	2		1		6	4	2	2	2	2	12	1		16	17	43		43
2	1	1			4	2	2		2		6	1	16		17	34		34
(1)	1				1	1		2			3	1	16		17	29		29
2	2		1		5						0	1	16		17	27		27
1	1				2						0				0	7		7
1	1				2	1	2				3				0	7		7
					0						0				0	0		0
2	5	4	2	2	15	3	2		2	2	9	2	16	16	34	68	3	71
1	1				2						0	1	16		17	22		22
(1) 1	1		1		3						0				0	6		6
3	5	1	1		10						0				0	13	1	14
1	1				2						0				0	5		5
(1)	1				1						0	1	16		17	22		22
1	1				2						0				0	5		5
					0						0	2	16	9	27	29		29
72	86	34	29	15	236	49	30	32	22	32	165	39	416	199	654	1684	60	1744

第66回国民体育大会冬季大会スケート競技会・アイスホッケー競技会

青森県実行委員会委員名簿

会 長	三 村 申 吾		
副 会 長	蝦 名 武 直	青 山 祐 治	小 林 眞 一
顧 問	大 島 理 森	木 村 太 郎	江 渡 聡 徳
	高 橋 千鶴子	田名部 匡 代	津 島 恭 一
	山 崎 力	平 山 幸 治	
参 与	長 尾 忠 行	高 樋 憲	越 前 陽 悦
	三 村 輝 文	田名部 定 男	工 藤 兼 光
	滝 沢 求	清 水 悦 郎	熊 谷 雄 一
	山 田 知 彦	畠 山 敬 一	小 松 山 吉 紀
	松 尾 和 彦	夏 堀 浩 一	寺 島 喜 代 次
	福 島 哲 男	島 康 子	高 橋 幸 江
	山 口 広 道	馬 場 騎 一	小 笠 原 義 弘
	平 山 幹 雄	高 橋 将	岡 本 潤 子
	山 田 妙 子	宮 野 楠 見	米 内 山 美 奈 子
	中 村 祐 子	宮 本 佳 悦	佐 藤 俊 男
	田名部 匡 省	泉 山 四 郎	夏 堀 隆
常 任 委 員	増 田 あけみ	武 田 哲 郎	橋 本 恭 二
	山 内 隆	西 幹 雄	松 浦 伸 一
	向 井 忠 晴	山 田 義 雄	工 藤 重 行
委 員	藤 岡 正 昭	齋 藤 和 子	長 崎 茂 樹
	川 村 昌 廣	白 石 司	貝 守 弘
	橋 本 精 二	木 村 隆 文	春 藤 英 徳
	長 崎 昭 義	油 川 和 世	高 橋 弘 一
	武 田 哲 郎	伊 藤 武	山 口 広 道
	橋 本 恭 二	吉 田 誠 夫	中 田 正 昭
	高 橋 昇 士	上 田 善 四 郎	小 比 類 卷 雅 彦
	五 戸 定 博	秋 山 恭 寛	大 島 一 男
	八 嶋 隆	壬 生 八 十 博	森 園 秀 一
	下 田 保 夫	松 橋 知	畑 中 哲 雄
	坂 本 美 洋	西 幹 雄	奈 良 岡 修 一
	松 浦 伸 一	高 島 司	大 岡 長 治

委 員	高 谷 勝 義	田 中 博	川 村 岩 次 郎	芝 俊 光
	嶋 津 明	出 町 一 男	大 塚 和 則	吉 田 義 雄
	向 井 忠 晴	佐々木 元 作	坂 本 勝 二	山 田 義 雄
	工 藤 重 行	藤 原 俊 一	宮 川 隆 美	佐々木 新 也
	磯 野 金 良	白 川 俊 一	越 川 喜 代 志	飛 沢 清 典
	西 野 重 俊	星 合 和 司	佐 瀬 博	对 馬 博 美
	山 内 隆 一	笹 垣 正 弘	杉 本 忠 雄	高 橋 博 美
	東 寿 一 修	佐 藤 昌 徳	大 庭 文 武	小 野 寺 勝 則
	佐々木 一 治	岩 岡 雅 麗	高 橋 将 由	天 間 勝 吉
	村 上 壽 治	小 鹿 隆 夫	松 尾 博 元	新 井 山 長 夫
	川 村 廣 美 一 直	澤 頭 隆 志	小 比 類 卷 昭 治	清 水 輝 正
	工 藤 祐 直	河 目 隆 志	坂 頂 昭 治	藤 田 正 次

監 事 柳 谷 透 大 野 晴 治

第66回国民体育大会冬季大会スケート競技会・アイスホッケー競技会

青森県実行委員会会則

第1章 総則

(名称)

第1条 この会は、第66回国民体育大会冬季大会スケート競技会・アイスホッケー競技会青森県実行委員会(以下「実行委員会」という。)という。

(事務所)

第2条 実行委員会の事務所を八戸市スポーツ研修センター内に置く。

(目的)

第3条 実行委員会は、第66回国民体育大会冬季大会スケート競技会・アイスホッケー競技会(以下「大会」という。)を開催するために必要な準備及び大会の運営に関する事業を行うことを目的とする。

(事業)

第4条 実行委員会は、前条の目的を達成するために、次の事業を行う。

- (1) 財団法人日本体育協会、文部科学省及び関係競技団体並びにその他関係機関・団体との連絡調整に関すること。
- (2) 競技及び式典の企画運営に関すること。
- (3) 予算及び決算に関すること。
- (4) 前各号に掲げるもののほか、大会の目的を達成するために必要な事項に関すること。

第2章 組織

(委員)

第5条 実行委員会は、次に掲げる者のうちから会長が委嘱する委員をもって構成する。

- (1) 県及び会場地市町並びに関係機関の役職員(特別職を含む)
- (2) 体育団体、競技団体及び関係団体の代表者又は役職員
- (3) 学識経験を有する者
- (4) 前各号に掲げる者のほか、大会開催に関係のある者

(役員)

第6条 実行委員会に次の役員を置く。

- (1) 会長 1名
- (2) 副会長 若干名
- (3) 常任委員 若干名
- (4) 監事 若干名

(役員を選任)

第7条 会長は、青森県知事をもって充てる。

- 2 副会長及び常任委員は委員のうちから会長が委嘱する。
- 3 監事は会長が委嘱する。

(役員職務)

第8条 会長は、実行委員会を代表し、会務を総理する。

- 2 副会長は、会長を補佐し、会長に事故があるときは、会長があらかじめ定めた順序により、その職務を代理する。
- 3 常任委員は、常任委員会において必要な事項を審議する。
- 4 監事は、財務を監査する。

(顧問及び参与)

第9条 実行委員会に顧問及び参与を置くことができる。

- 2 顧問及び参与は、会長が委嘱する。
- 3 顧問は、重要な会務について会長の諮問に応ずる。
- 4 参与は、会務について助言する。

(任期)

第10条 委員及び役員(以下「委員等」という。)の任期は、委嘱されたときから本会の目的が達成されたときまでとする。ただし、委員等が、就任時におけるそれぞれの所属機関又は団体等の役職を離れた場合においては、その委員等は辞任したものとみなし、その後任者が前任者の残任期間を務めるものとする。

- 2 顧問及び参与の任期は、前項の規定を準用する。

第3章 会議

(会議の種類)

第11条 実行委員会に、次の会議を置く。

- (1) 総会
- (2) 常任委員会

(総会)

第12条 総会は、会長、副会長及び委員をもって構成する。

- 2 総会は、必要に応じて会長が召集し、会長がその議長となり、次の事項を審議し、決定する。
 - (1) 会則の制定及び改廃に関すること。
 - (2) 大会運営の基本方針に関すること。
 - (3) 事業計画に関すること。
 - (4) 予算及び決算に関すること。
 - (5) その他重要な事項に関すること。
- 3 総会の議事は、出席した委員の過半数で決し、可否同数のときは、議長の決するところによる。

(常任委員会)

第13条 常任委員会は、会長、副会長及び常任委員をもって構成する。

- 2 常任委員会は、必要に応じて会長が招集し、次の各号に掲げる事項を審議する。
 - (1) 総会を召集するいとまがない場合で、かつ、緊急を要する事項に関する事。
 - (2) その他、会長が必要と認めた事項に関する事。
- 3 会長は、前項の規定により常任委員会が決定した事項について、これを総会に報告しなければならない。
- 4 前条第3項の規定は、常任委員会の議事について準用する。

第4章 会長の専決処分

(専決処分)

第14条 会長は、総会及び常任委員会（以下「総会等」という。）の権限に属する事項について、総会等を召集するいとまがないときは、これを専決処分することができる。

2 会長は、前項の規定により専決処分したときは、これを次の総会等において報告し、その承認を得なければならない。

第5章 事務局

(事務局)

第15条 実行委員会の事務を処理するため事務局を置く。

2 事務局に関し必要な事項は、会長が別に定める。

第6章 会計

(経費)

第16条 実行委員会の経費は、負担金、補助金、助成金及びその他の収入をもって充てる。

(会計年度)

第17条 実行委員会の会計年度は、施行の日に始まり、翌年3月31日までとする。

第7章 補則

(委任)

第18条 この会則に定めるもののほか、実行委員会の運営に関し必要な事項は会長が別に定める。

附 則

この会則は、平成22年4月30日から施行し、大会に関する一切の責務を完了したときをもってその効力を失う。

附 則

この会則は、平成22年8月11日から施行する

第66回国民体育大会冬季大会スケート競技会・アイスホッケー競技会

青森県実行委員会事務局規程

第1章 総 則

(目 的)

第1条 この規程は、第66回国民体育大会冬季大会スケート競技会・アイスホッケー競技会青森県実行委員会会則第15条の規定に基づき、事務局の組織及び運営に関して必要な事項を定めるものとする。

第2章 組 織

(事務局)

第2条 事務局は、第66回国民体育大会冬季大会スケート競技会・アイスホッケー競技会青森県実行委員会に関する事務を行う。

(職 員)

第3条 事務局に次の職員を置く。

- (1) 事務局長 1名
- (2) 事務局次長 若干名
- (3) 部長 若干名
- (4) 班 長 若干名
- (5) 係 長 若干名
- (6) 係 員 若干名

2 事務局長は会長が委嘱し、事務局次長、部長、班長、係長、係員は事務局長が委嘱する。

3 事務局長は、国民体育大会に関する専門的な知識・経験を有する者を専門監として委嘱することができる。

4 事務局長は、臨時若しくは補助的業務に従事する者を事務局に臨時職員として任用することができる。

(職 務)

第4条 事務局長は、会長の命を受け事務局の事務を総理する。

2 事務局次長は、事務局長を補佐し、事務局長に事故があるときは、その職務を代理するとともに、事務局の事務を総括する。

3 部長は、事務局次長を補佐し、事務局次長に事故があるときは、その職務を代理するとともに、部の事務を総括する。

4 班長は、上司の命を受け班の事務を掌握する。

5 係長は、上司の命を受け所管事務を掌理し、係員を指揮監督する。

6 係員は、上司の命を受け所管事務に従事する。

(参 与)

第5条 事務局に参与を置くことができる。

2 参与は、事務局長が委嘱する。

3 参与は、事務局の局務について助言する。

(部の設置)

第6条 事務局に次の部を置く。

- (1) 企画総務部
- (2) 式典部
- (3) スケート競技部
- (4) アイスホッケー競技部
- (5) 歓迎案内部
- (6) 輸送交通部
- (7) 医療救護部
- (8) 広報報道部

第3章 会議

(部長会議)

第7条 事務局に、事務局長、事務局次長、部長をもって構成する部長会議を置く。

- 2 部長会議は、必要に応じ事務局長が召集し、事務局長が議長となり、事務局運営上の連絡調整その他必要事項について審議する。
- 3 部長会議には、必要に応じ関係者を出席させることができる。

第4章 決裁

(代決)

第8条 事務局長が不在のときは、事務局次長がその事務の代決を行い、事務局次長が不在のときは、企画総務部長がその事務の代決を行い、企画総務部長が不在のときは、企画総務班長がその事務の代決を行い、企画総務班長が不在のときは、総務係長がその事務の代決を行う。

- 2 代決しようとする事務が、重要もしくは異例のもの又は疑義のあるものであるときは、前項の規定にかかわらず代決することができない。

(専決)

第9条 事務局長、事務局次長、企画総務部長、企画総務班長及び総務係長は、別表1に掲げる事項を専決することができる。

(専決事項の代決)

第10条 事務局長の専決事項について、事務局長が不在のときは事務局次長がその事項を代決する。

- 2 事務局次長の専決事項について、事務局次長が不在のときは企画総務部長がその事項を代決する。
- 3 企画総務部長の専決事項について、企画総務部長が不在のときは企画総務班長がその事項を代決する。
- 4 企画総務班長の専決事項について、企画総務班長が不在のときは総務係長がその事項を代決する。

第5章 文書及び公印

(文書記号及び番号)

第11条 発送文書には、文書記号及び文書番号を付けるものとする。

- 2 文書記号は、「国青実第 号」とする。

- 3 文書番号は、企画総務部に備え付ける文書処理簿により処理する。ただし、軽易な文書については、番号を省略することができる。

(公印)

第12条 事務局で使用する公印の種類及び寸法は、別表2に掲げるとおりとする。

第6章 財務

(予算)

第13条 事務局長は、予算案を作成し、総会に付議する手続きをとらなければならない。

(決算)

第14条 財務担当者は、事業完了後2ヶ月以内又は当該年度の3月31日のいずれか早い日までに収支決算書を作成し、事務局長に提出しなければならない。

- 2 事務局長は、前項の決算書の提出を受けたときは、監事の審査を経て、総会に付議する手続きをとらなければならない。

(旅費)

第15条 事務局職員等に支給する旅費は、別に定めるもののほか、開催地の旅費支給規程による。

第7章 補則

(その他)

第16条 この規程に定めるもののほか、事務局の運営に関して必要な事項は、事務局長が別に定める。

附 則

この規程は、平成22年4月30日から施行する。

別表 1 (第9条関係)

専決者	専決事項
事務局長	1. 1件の金額が1,000万円以上の支出負担行為をすること。 2. 前号に規定するもののほか、会長名をもってする比較的重要な事項に関すること。
事務局次長	1. 事務局次長及び部長の旅行命令に関すること。 2. 1件の金額が1,000万円未満の支出負担行為をすること。 3. 前各号に規定するもののほか、会長名をもってする軽易な事項に関すること。
企画総務部長	1. 班長以下の旅行命令に関すること。 2. 1件の金額が500万円未満の支出負担行為をすること。 3. 前各号に規定するもののほか、事務局長名をもってする軽易な事項に関すること。
企画総務班長	1. 係長の旅行命令に関すること。 2. 1件の金額が300万円未満の支出負担行為をすること。
総務係長	1. 係員の旅行命令に関すること。 2. 1件の金額が100万円未満の支出負担行為をすること。 3. 支出の命令に関すること。

別表 2 (第12条関係)

第66回国体青森県実行委員会
公 印

1. 第66回国体青森県実行委員会会長印



25ミリメートル平方

2. 第66回国体青森県実行委員会事務局長印



21ミリメートル平方

八戸市実行委員会委員名簿

会 長	西 幹 雄			
副 会 長	松 浦 伸 一	橋 本 恭 二	高 橋 昇 士	
顧 問	山 口 広 道			
参 与	田名部 和 義	壬 生 八十博		
委 員	高 島 司	大 岡 長 治	早 狩 博 規	高 谷 勝 義
	田 中 博	川 村 岩次郎	芝 俊 光	嶋 津 明
	佐 京 孝 則	加 賀 仁 志	鬼 柳 裕	日 山 克 之
	高 橋 信 幸			
監 事	三 上 尚 志	石 田 慎一郎		

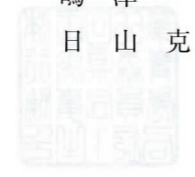

八戸市実行委員会会則

(名 称)

第1条 本会は、第66回国民体育大会冬季大会スケート競技会・アイスホッケー競技会八戸市実行委員会（以下「市実行委員会」という。）という。

(事務所)

第2条 市実行委員会の事務所は八戸市スポーツ研修センター内に置く。

(目 的)

第3条 市実行委員会は、第66回国民体育大会冬季大会スケート競技会・アイスホッケー競技会（以下「第66回国体」という。）の開催に必要な準備並びに運営を行うことを目的とする。

(事 業)

第4条 市実行委員会は、前条の目的を達成するために、次の事業を行う。

- (1) 第66回国体青森県実行委員会（以下「県実行委員会」という。）及びその他関係機関・団体との連絡調整に関する事。
- (2) 第66回国体の報道広報、競技運営、宿泊、医療救護、歓迎案内及び輸送交通に関する事。
- (3) 前各号に掲げる事業の予算及び決算に関する事。
- (4) 前各号に掲げるもののほか、目的を達成するために必要な事項に関する事。

(組 織)

第5条 市実行委員会は、会長及び委員をもって組織する。

- 2 会長は、八戸市副市長をもって充てる。
- 3 委員は、八戸市の行政機関及びその他関係団体の中から会長が委嘱する。

(役 員)

第6条 市実行委員会に会長のほか、次の役員を置く。

- (1) 副会長 若干名
- (2) 監 事 若干名

(役員を選出)

第7条 副会長は、委員のうちから会長が委嘱する。

- 2 監事は、会長が委嘱する。

(役員の仕事)

第8条 会長は、市実行委員会を代表し、会務を総理する。

- 2 副会長は、会長を補佐し、会長に事故あるときは、会長があらかじめ定めた順序により、その職務を代理する。
- 3 監事は、市実行委員会の財務を監査する。

(顧問及び参与)

第9条 市実行委員会に顧問及び参与を置くことができる。

- 2 顧問及び参与は、会長が委嘱する。
- 3 顧問は、重要な会務について会長の諮問に応ずる。
- 4 参与は、その会の重要な会務に参加する。

(任期)

第10条 会長、副会長、顧問、参与、委員及び監事の任期は、委嘱された時から事業の業務が完結するまでとする。

(総会)

第11条 総会は、会長、副会長及び委員をもって構成する。

2 総会は、必要に応じて会長が召集し、会長がその議長となり、次の事項を審議し、決定する。

- (1) 事業推進の基本方針に関すること。
 - (2) 会則の制定及び改廃に関すること。
 - (3) 予算及び決算に関すること。
 - (4) その他重要な事項に関すること。
- 3 総会の議事は、出席した委員の過半数で決し、可否同数の場合は、議長の決するところによる。

(専決処分)

第12条 会長は、総会を招集するいとまがないときは、総会の権限に属する事項について専決処分することができる。

2 会長は、前項の規定により専決処分をしたときは、これを次の総会において報告しなければならない。

(事務局)

第13条 市実行委員会は、会の事務を処理するために事務局を置く。

2 事務局に関し、必要な事項は、会長が別に定める。

(経費)

第14条 市実行委員会の経費は、県実行委員会助成金及びその他の収入をもって充てる。

(会計年度)

第15条 市実行委員会の会計年度は、施行の日に始まり、翌年の3月31日をもって終わる。

(委任)

第16条 この会則に定めるもののほか、市実行委員会の運営に関し必要な事項は、会長が別に定める。

附 則

この会則は、平成22年9月3日から施行し、大会に関する一切の責務を完了したときをもってその効力を失う。

第66回国民体育大会冬季大会スケート競技会・アイスホッケー競技会

八戸市実行委員会事務局規程

(目的)

第1条 この規程は、第66回国民体育大会冬季大会スケート競技会・アイスホッケー競技会八戸市実行委員会(以下「市実行委員会」という。)会則第13条の規定に基づき、市実行委員会事務局(以下「事務局」という。)の組織及び運営に関して必要な事項を定めるものとする。

(事務局)

第2条 事務局は、市実行委員会に関する事務を行う。

(職員)

第3条 事務局に次の職員を置く。

- (1) 事務局長 1名
- (2) 事務局次長 若干名
- (3) 部長 若干名
- (4) 班長 若干名
- (5) 班員 若干名

2 事務局長は、会長が委嘱し、事務局次長、部長、班長、班員は事務局長が委嘱する。

(職務)

第4条 事務局長は、会長の命を受け、事務局の事務を総理する。

2 事務局次長(以下「次長」という。)は、事務局長を補佐し、事務局長に事故があるときは、その職務を代理する。

3 部長は、上司の命を受け、部の事務を掌理する。

4 班長は、上司の命を受け、班の事務を掌理する。

5 班員は、上司の命を受け、事務に従事する。

(部及び班の設置)

第5条 事務局に次の部及び班を置く。

- (1) 大会支援部
 - ①総務班
 - ②経理班
 - ③報道広報班
 - ④競技運営班
 - ⑤案内班
 - ⑥歓迎業務班
 - ⑦宿泊食糧班
 - ⑧輸送交通班
 - ⑨医療救護班

(事務局会議)

第6条 事務局会議は、事務局長、次長、部長及び班長をもって構成する。

2 事務局会議は、必要に応じて事務局長が召集し、事務局長が議長となり、事務局運営上の連絡調整並びにその他必要事項について審議する。

3 事務局会議には、必要に応じ、関係者を出席させることができる。

(代 決)

第7条 事務局長が不在のときは、次長がその事務を代決する。

(専 決)

第8条 事務局長、次長、部長及び総務班長は、別紙1に掲げる事務を専決することができる。

(専決事項の代決)

第9条 事務局長の専決事務について、事務局長が不在のときは、次長がその事務を代決する。

2 次長専決事務について、次長が不在のときは、部長がその事務を代決する。

(文書記号及び番号)

第10条 発送文書には、文書記号及び文書番号を付けるものとする。

2 文書記号は、「国八実第 号」とする。

3 文書記号は、総務部に備え付ける文書処理簿により処理する。ただし、軽易な文書については、番号を省略することができる。

(公 印)

第11条 事務局で使用する公印の種類及び寸法は、別紙2に掲げるとおりとする。

(財 務)

第12条 現金、物品の出納及びその他の会計事務に関しては、大会支援部総務班が行う。

(予 算)

第13条 事務局長は、予算案を作成し、総会に付議する手続をとらなければならない。

(決 算)

第14条 財務担当者は、事業完了後2ヶ月以内又は当該年度の3月31日のいずれか早い日までに収支決算書を作成し、事務局長に提出しなければならない。

2 事務局長は、前項の決算書の提出を受けたときは、監事の審査を経て、総会に付議する手続をとらなければならない。

(出 納)

第15条 出納は、原則として金融機関への振込みとする。ただし、振込みが困難な場合は、必要に応じ、現金払いとする。

(旅 費)

第16条 事務局員等に支給する旅費は、別に定めるもののほか、八戸市旅費支給規程による。

(その他)

第17条 この規程に定めるもののほか、事務局の運営に関して必要な事項は、事務局長が別に定める。

附 則

1 この規程は、平成22年9月3日から施行し、会の事務が完結したときをもって廃止する。

別紙1 (第8条関係)

1. 事務局長専決事項

- (1) 1件の金額が1,000万円以上の支出負担行為をすること。
- (2) 事務局次長の旅行命令に関する事。
- (3) 前号に規定するもののほか、会長名をもってする比較的重要な事項に関する事。

2. 次長専決事項

- (1) 部長の旅行命令に関する事。
- (2) 1件の金額が500万円以上1,000万円未満の支出負担行為をすること。
- (3) 前各号に規定するもののほか、会長名をもってする軽易な事項に関する事。

3. 大会支援部長専決事項

- (1) 班長の旅行命令に関する事。
- (2) 1件の金額が100万円以上500万円未満の支出負担行為をすること。
- (3) 前各号に規定するもののほか、事務局長名をもってする軽易な事項に関する事。

4. 総務班長専決事項

- (1) 班員の旅行命令に関する事。
- (2) 1件の金額が100万円未満の支出負担行為に関する事。
- (3) 支出の命令に関する事。

別紙2 (第11条関係)

明会会員委直務

公 印

1. 第六十六回国体八戸市実行委員会会長之印



25ミリメートル平方

2. 第66回国体八戸市実行委員会事務局長之印



25ミリメートル平方

第66回国民体育大会冬季大会スケート競技会・アイスホッケー競技会

報道委員会会則

(名称及び事務局)

第1条 この会は、第66回国民体育大会冬季大会スケート競技会・アイスホッケー競技会報道委員会（以下「報道委員会」という。）と称し、事務局を第66回国民体育大会冬季大会スケート競技会・アイスホッケー競技会青森県実行委員会事務局に置く。

(目的)

第2条 報道委員会は、第66回国民体育大会冬季大会スケート競技会・アイスホッケー競技会の開催にあたり、報道に関する計画及び連絡調整を行い、その円滑な運営を図ることを目的とする。

(構成)

第3条 報道委員会は、日本新聞協会、日本放送協会、日本民間放送連盟、日本雑誌協会、写真記者協会及びテレビ・ニュース映画協会に加盟する報道機関のうち、青森県に本社または支社・支局を有する次の社の代表を委員として構成する。

IBC 岩手放送	青森朝日放送	青森テレビ	青森放送
朝日新聞社	岩手日報社	岩手めんこいテレビ	河北新報社
共同通信社	産経新聞社	時事通信社	デーリー東北新聞社
テレビ岩手	東奥日報社	日本経済新聞社	日本放送協会
フジテレビ	毎日新聞社	陸奥新報社	読売新聞社

(業務)

第4条 報道委員会は、第2条の目的を達成するため、次の各号に掲げる業務を行う。

- (1) 取材申合せ事項に関すること。
- (2) 関係機関との連絡調整に関すること。
- (3) 報道関係施設・設備に関すること。
- (4) その他必要な事項。

(役員を選出及び任務)

第5条 報道委員会に委員長1名、副委員長若干名を置く。

- 2 委員長及び副委員長は、委員の互選により選出する。
- 3 委員長は、報道委員会を代表し、会務を統括する。
- 4 副委員長は、委員長を補佐し、委員長に事故あるときは、あらかじめ委員長が指名した副委員長が、その職務を代理する。

(任期)

第6条 役員及び委員の任期は、第2条の目的が達成されたときまでとする。

(会議)

第7条 報道委員会は、委員長が必要に応じて招集し、委員長が議長となる。

2 報道委員会は、第4条に定める事項について審議し、決定する。

(事務)

第8条 報道委員会の事務は、第66回国民体育大会冬季大会スケート競技会・アイスホッケー競技会青森県実行委員会事務局が行うものとする。

(補則)

第9条 この会則に定めるもののほか、報道委員会の運営に関し必要な事項は、委員長が別に定める。

附 則

この会則は、平成22年10月19日から施行する。

報道委員会名簿

(社名50音順)

No.	役職名	社名	所属名	職名	氏名
1	委員長	東奥日報社	編集局	局長	鳴海成二
2	副委員長	青森放送	報道制作局	取締役局長	野月輝昭
3	副委員長	共同通信社	青森支局	支局長	下山純
4	副委員長	デーリー東北新聞社	編集局	局長	山本義一
5	副委員長	日本放送協会	青森放送局	副局長	関正男
6	副委員長	読売新聞東京本社	青森支局	支局長	谷口透
7	委員	IBC岩手放送	八戸支社	支社長	佐々木雄平
8	委員	青森朝日放送	報道制作局	局長	山本修嗣
9	委員	青森テレビ	報道制作局	執行役員局長	金井晴夫
10	委員	朝日新聞社	青森総局	総局長	石井徹
11	委員	岩手日報社	八戸支社	支社長	及川馨
12	委員	岩手めんこいテレビ	八戸支社	支社長	遠藤昌伸
13	委員	河北新報社	青森総局	総局長	佐竹真
14	委員	産経新聞社	青森支局	支局長	福田徳行
15	委員	時事通信社	青森支局	支局長	伊豆倉哲
16	委員	テレビ岩手	八戸支社	支社長	伊藤正夫
17	委員	日本経済新聞社	青森支局	支局長	伊藤政光
18	委員	フジテレビ報道局	青森支局	支局長	地名伸一
19	委員	毎日新聞社	青森支局	支局長	上田武司
20	委員	陸奥新報社	報道部	部長	石岡由美子

報道取材申合せ事項

取材活動にあたっては、次のことに留意してください。

このことは、第66回国民体育大会冬季大会スケート競技会・アイスホッケー競技会報道委員会の申合せによるものです。

1 報道員の標識

- (1) 報道員は、自社名を明記した「自社の腕章」と、第66回国民体育大会冬季大会スケート競技会・アイスホッケー競技会青森県実行委員会（以下「実行委員会」という。）が交付する「報道員用帽子（オレンジ色）」及び「IDカード」を必ず着用してください。
- (2) 所定の標識を着用しない報道員は、開始式・表彰式会場及び各競技会場において、報道取材位置からの取材はできません。

2 取材上の留意点

- (1) 一般観覧席等からの取材は、観覧及び通行の妨げにならないようにしてください。
- (2) 開始式・表彰式において取材者数を制限する区域における取材（以下「限定取材」という。）の際は、係員の指示に従ってください。
- (3) 競技取材については、「競技団体からの取材に対する要望及び連絡事項」を遵守してください。
- (4) 報道機関の国体取材専用車には、実行委員会が発行する駐車証を前面から識別できる箇所に掲示してください。

3 開始式のカメラ取材

- (1) 開始式会場には、報道員の受付を済ませてから入場してください。
- (2) 開始式会場のカメラ取材位置は、別図のとおりです。
- (3) 開始式における式台壇上からの取材はできません。
- (4) ホール内でのフラッシュ（ストロボ）、ライトの使用は禁止します。
- (5) 参加都道府県旗入場・選手団紹介時の「ステージ下フロア 左右」での取材は、限定取材となります。取材人数は原則1社1名とします。
- (6) エリア内での移動は可能としますが、左右エリア間の移動はできません。
- (7) 参加都道府県旗入場・選手団紹介時の「ステージ下フロア 左右」で限定取材する報道員は、次のとおり集合し、係員の誘導に従って取材してください。集合時間に遅れた場合は、限定取材ができない場合があります。

なお、都道府県旗の入場順及び入場箇所は別紙のとおりです。

取材位置	集合時間	集合場所
ステージ下フロア 左側	10:00	左-1 出入口（場外）
ステージ下フロア 右側		右-1 出入口（場外）

- (8) 限定取材の報道員は、参加都道府県旗入場・選手団紹介撮影後は、係員の指示に従って報道カメラ席、報道員席へ移動してください。
- (9) 選手代表宣誓時の「ステージ下フロア 左右」での取材は、限定取材となります。取材人数は原則1社

1名とします。

- (10) 選手代表宣誓時の「ステージ下フロア 左右」で限定取材する報道員は、次のとおり集合し、係員の誘導に従って取材してください。集合時間に遅れた場合は、限定取材ができない場合があります。

取材位置	集合時間	集合場所
ステージ下フロア 左側	日本体育協会あいさつ終了後 (10:40予定)	左-1 出入口 (場外)
ステージ下フロア 右側		右-1 出入口 (場外)

- (11) 限定取材の報道員は、選手代表宣誓撮影後は、係員の指示に従って報道カメラ席、報道員席へ移動してください。
 (12) 限定取材では、ムービー撮影の場合のみ三脚を使用することができます。
 (13) 参加都道府県旗入場・選手団紹介時の限定取材エリアについては、事前に左右の希望を受け付けますので、全国報道員会議終了後、指定の場所で申し込みを行ってください。

選手代表宣誓時の限定取材位置については、全国報道員会議終了後、指定の場所で抽選を行ない決定します。

限定取材をする報道員にはバッジを交付しますので、報道員用帽子の右横に付けてください。交付するバッジの色は次のとおりです。

- 参加都道府県旗入場・選手団紹介時 — 左：青色 右：赤色
 選手代表宣誓時 — 緑色 (取材位置番号付き)

- (14) 報道員席・報道カメラ席以外からの撮影につきましては、中段通路より後方からの撮影を可能としますが、その場に留まらず、式典の運営や観覧者に支障のないようにしてください。

4 表彰式のカメラ取材

- (1) 表彰式会場のカメラ取材位置は、別図のとおりです。
 (2) 表彰状授与時等のステージ上取材は限定取材となります。取材人数は原則1社1名とします。
 (3) 限定取材の報道員は次のとおり集合し、係員の誘導に従って取材してください。

取材場所	集合時間	集合場所
ステージ上	14:50	左-1 出入口 (場外)

- (4) 限定取材では、ムービー撮影の場合のみ三脚を使用することができます。

開始式取材位置図

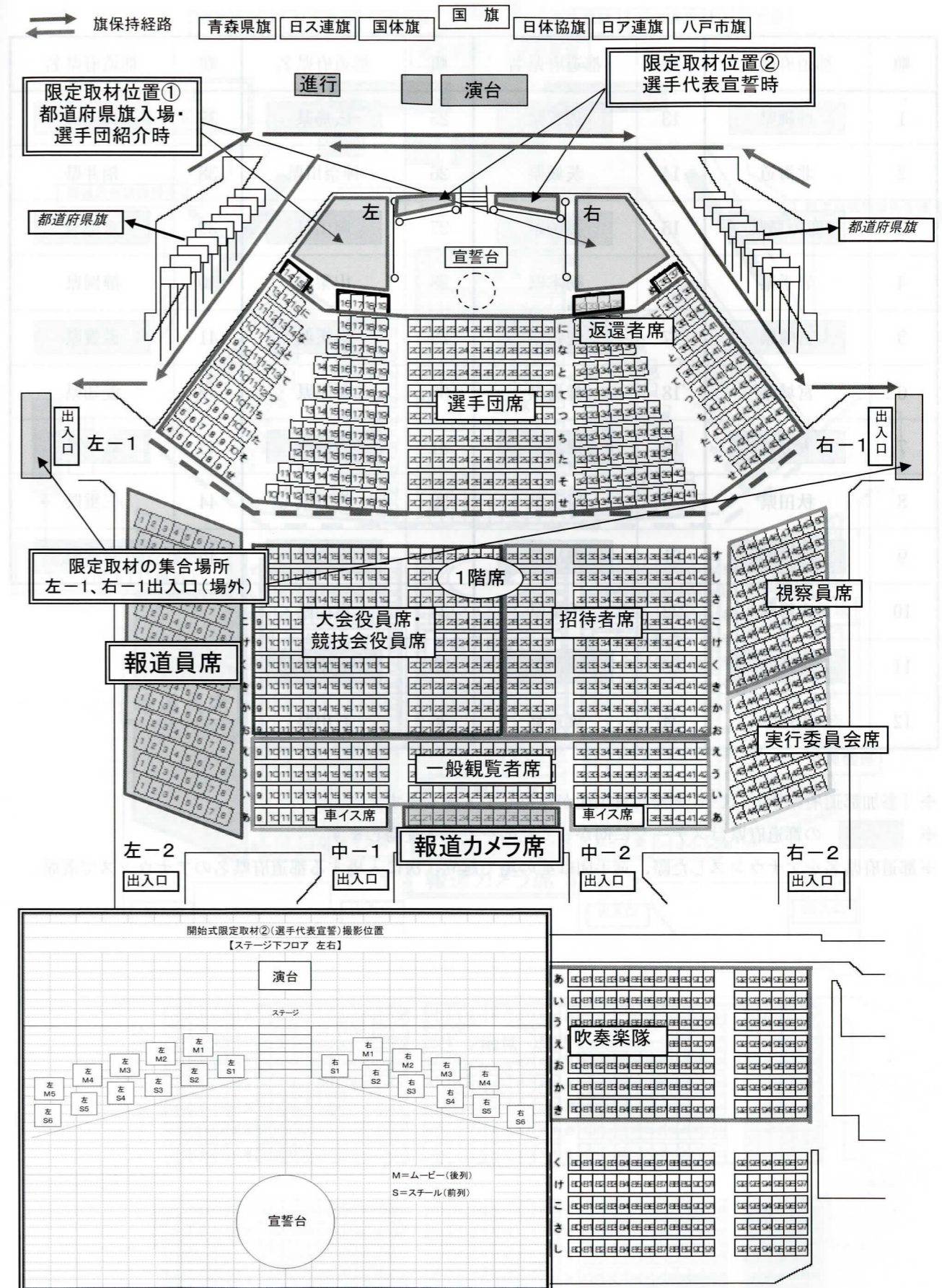

開始式 都道府県紹介順序等

順	都道府県名	順	都道府県名	順	都道府県名	順	都道府県名
1	沖縄県	13	佐賀県	25	広島県	37	大阪府
2	北海道	14	茨城県	26	神奈川県	38	福井県
3	鹿児島県	15	福岡県	27	岡山県	39	京都府
4	岩手県	16	栃木県	28	山梨県	40	静岡県
5	宮崎県	17	愛媛県	29	島根県	41	滋賀県
6	宮城県	18	群馬県	30	新潟県	42	愛知県
7	大分県	19	徳島県	31	鳥取県	43	岐阜県
8	秋田県	20	埼玉県	32	長野県	44	三重県
9	熊本県	21	香川県	33	奈良県	45	青森県
10	山形県	22	千葉県	34	富山県		
11	長崎県	23	山口県	35	兵庫県		
12	福島県	24	東京都	36	石川県		

※「参加都道府県旗」は、式典補助員生徒が保持して入場します。

※ の都道府県はステージに向かって左のそでから登場します。

※都道府県名をアナウンスした際、選手団はその場で起立、次に入場する都道府県名のアナウンスで着席。

表彰式取材位置図

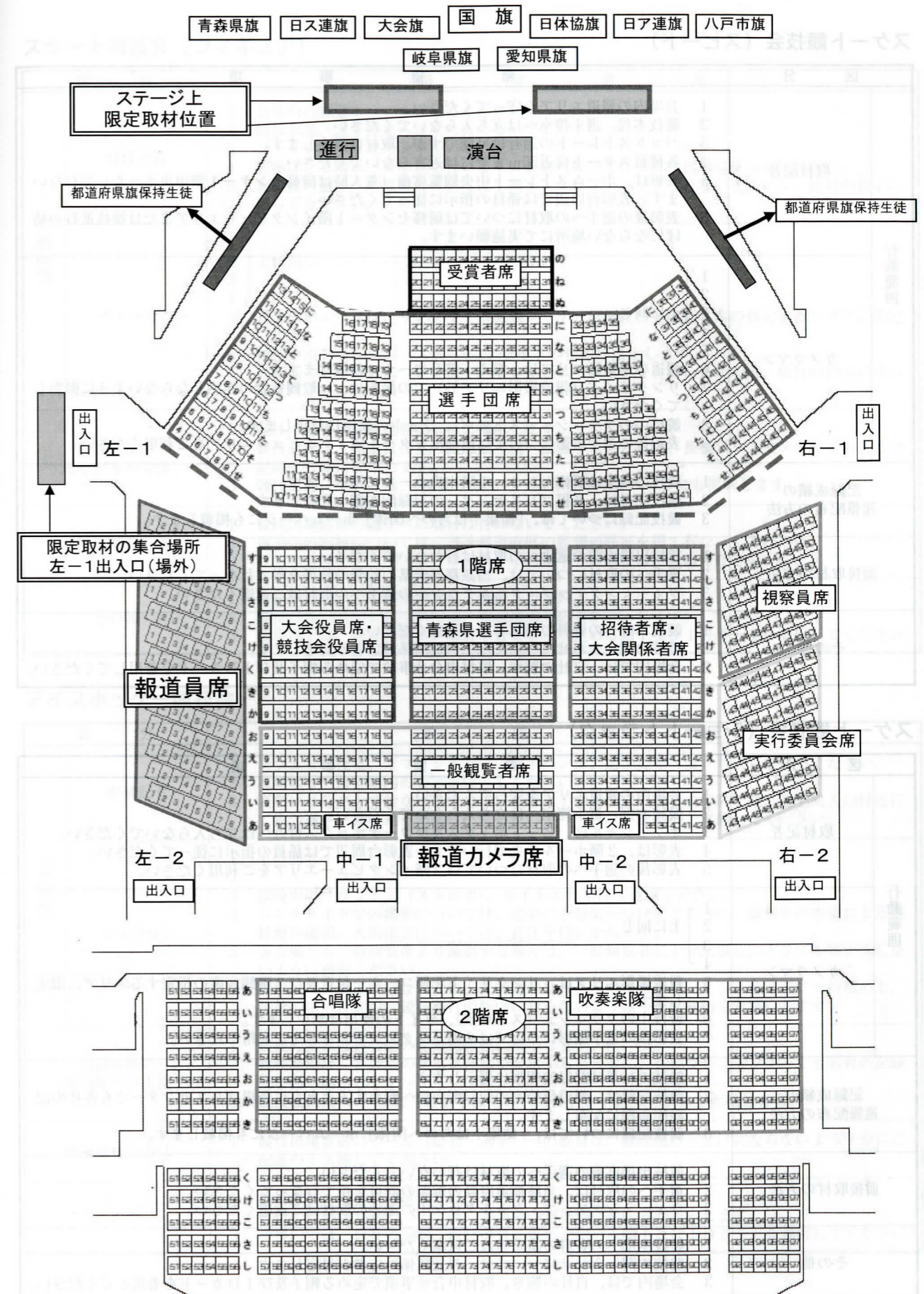

競技団体からの取材に対する要望及び連絡事項

スケート競技会（スピード）

区分	希望事項
取材記者	<ol style="list-style-type: none"> 会場内の報道エリアを守ってください。 競技本部、選手控室へは立ち入らないでください。 バックストレートの通行は可能ですが、取材は禁止します。 各種目スタート付近20mまでには近寄らないでください。 表彰は、ホームストレート中央観覧席前（荒天時は研修センター1階中央ホール）で行ないます。表彰台周辺では係員の指示に従ってください。 表彰後の選手への取材については研修センター1階インタビューエリアまたは競技進行の妨げにならない場所にて実施願います。
カメラマン	<ol style="list-style-type: none"> 1 2 3 上に同じ 4 5 6 報道専用撮影エリアは、第1・第2コーナーに設けます。 7 リンクサイド（報道撮影エリア外）での撮影は、一般観覧者の迷惑とならないように撮影してください。 8 競技中のフラッシュ（ストロボ）、ライトの使用は禁止します。 9 表彰後の選手撮影については研修センター1階インタビューエリアをご利用ください。
記録成績の速報配布の方法	<ol style="list-style-type: none"> 1 競技の結果は研修センター1階中央ホールに掲示します。 2 競技記録は、長根プレスセンターの記録配布棚へ配布します。 3 競技記録については、「結集！はちのへ国体」ホームページにも掲載します。
面接取材の方法	<ol style="list-style-type: none"> 1 競技出場直前の選手への取材は行わないでください。 2 選手への取材については、当該都道府県の監督の許可を得て行ってください。 3 ウォーミングアップ・クールダウン中の選手への取材はご遠慮ください。
その他	<ol style="list-style-type: none"> 1 競技本部への資料の請求等はご遠慮ください。 2 競技の問い合わせについては、報道関係対応者が対応します。 3 会場内では、自社の腕章、取材申合せ事項で定める帽子及びIDカードを着用してください。

スケート競技会（ショートトラック）

区分	希望事項
取材記者	<ol style="list-style-type: none"> 1 会場内の報道エリアを守ってください。 2 競技本部、選手控室へは立ち入らないでください。 3 オフィシャル席、ヒートボックス及びコーチボックス付近へは立ち入らないでください。 4 表彰は、2階ホール中央で行ないます。表彰台周辺では係員の指示に従ってください。 5 表彰後の選手への取材については2階インタビューエリアをご利用ください。
カメラマン	<ol style="list-style-type: none"> 1 2 3 上に同じ 4 5 報道撮影エリアは、リンクサイド北側コーナー付近及び2階観客席の指定するエリアに限定します。 6 競技中のフラッシュ（ストロボ）、ライトの使用は禁止します。 7 表彰後の選手撮影については2階インタビューエリアをご利用ください。
記録成績の速報配布の方法	<ol style="list-style-type: none"> 1 競技の結果は記録速報板に掲示します。 2 競技記録は、報道員控室の記録配布棚へ配布するとともに長根プレスセンターでも各社の記録配布棚へ配布します。 3 競技記録については、「結集！はちのへ国体」ホームページにも掲載します。
面接取材の方法	<ol style="list-style-type: none"> 1 競技出場直前の選手への取材は行わないでください。 2 選手への取材は、当該都道府県の監督の許可を得て行ってください。 3 ウォーミングアップ・クールダウン中の選手の取材はご遠慮ください。
その他	<ol style="list-style-type: none"> 1 競技本部への資料の請求等はご遠慮ください。 2 競技の問い合わせについては、報道関係対応者が対応します。 3 会場内では、自社の腕章、取材申合せ事項で定める帽子及びIDカードを着用してください。

競技団体からの取材に対する要望及び連絡事項

スケート競技会（フィギュア）

区分	希望事項
取材記者	<ol style="list-style-type: none"> 1 会場内の報道エリアを守ってください。 2 競技本部、選手控室へは立ち入らないでください。 3 ジャッジ席へは立ち入らないでください。 4 表彰は、2階ホール中央で行ないます。表彰台周辺では係員の指示に従ってください。 5 表彰後の選手への取材については1階インタビューエリアで行ないますので、係員の指示に従ってください。
カメラマン	<ol style="list-style-type: none"> 1 2 上に同じ 3 4 5 報道撮影エリアは、リンクサイド北側コーナー付近及び2階観客席の指定するエリアに限定します。 6 競技中のフラッシュ（ストロボ）、ライトの使用は禁止します。 7 表彰後の選手撮影については1階インタビューエリアで行ないますので、係員の指示に従ってください。
記録成績の速報配布の方法	<ol style="list-style-type: none"> 1 競技の結果は記録速報掲示板に掲示します。 2 競技記録は、報道員控室の記録配布棚へ配布するとともに、長根プレスセンターでも各社の記録配布棚へ配布します。 3 競技記録については、「結集！はちのへ国体」ホームページにも掲載します。
面接取材の方法	<ol style="list-style-type: none"> 1 競技出場直前の選手への取材は行わないでください。 2 選手への取材については、当該都道府県の監督の許可を得て行ってください。 3 ウォーミングアップ・クールダウン中の選手への取材はご遠慮ください。
その他	<ol style="list-style-type: none"> 1 競技本部への資料の請求等はご遠慮ください。 2 競技の問い合わせについては、報道関係対応者が対応します。 3 会場内では、自社の腕章、取材申合せ事項で定める帽子及びIDカードを着用してください。

アイスホッケー競技会

区分	希望事項
取材記者	<ol style="list-style-type: none"> 1 レフェリー控室、オフィシャル室、選手ベンチ、選手控室へは立ち入らないでください。 2 取材エリアは会場内の表示を守ってください。 3 表彰はリンク上で行ないますので、表彰選手に対する取材は表彰終了後、選手出入口付近にて他の選手や競技進行の妨げにならないよう十分にご配慮の上実施してください。
カメラマン	<ol style="list-style-type: none"> 1 上に同じ 2 3 競技中のフラッシュ（ストロボ）、ライトの使用はご遠慮ください。 4 リンクサイドでの撮影については、安全に十分気をつけてください。取材中の事故による機材類の破損、人的損害については、責任を負いかねます。 5 各会場とも一般観覧席より撮影する場合は、一般観覧者に十分配慮し、トラブル等が生じないように撮影ください。 6 表彰はリンク上で行ないます。表彰時のリンク内での撮影は、リンクサイドにて待機の上、係員の指示に従い、競技進行の妨げにならないよう速やかに移動をお願いします。
記録成績の速報配布の方法	<ol style="list-style-type: none"> 1 競技の結果は各会場の記録速報板に掲示します。 2 競技記録は、各会場の報道員控室で配布するとともに、長根プレスセンターでも各社の記録配布棚へ配布します。 3 競技記録については、「結集！はちのへ国体」ホームページにも掲載します。
面接取材の方法	<ol style="list-style-type: none"> 1 競技出場直前のチーム（監督・選手）への取材は、競技進行の妨げにならないよう十分にご配慮の上実施してください。
その他	<ol style="list-style-type: none"> 1 競技本部への資料の請求等はご遠慮ください。 2 競技の問い合わせについては、各会場の報道関係対応者が対応します。 3 会場内では、自社の腕章、取材申合せ事項で定める帽子及びIDカードを着用してください。

大会参加者数及び一般観覧者数

1. 大会参加者数 正式競技 45都道府県 1,684人

内訳

① 役員、監督・選手別参加人数

	第66回 結集！はちのへ国体	第65回 くしろサッポロ氷雪国体	第64回 みちのく八戸国体	第63回 長野かがやき国体	第62回 ファイト!群馬国体
本部役員数	291	293	303	318 (325)	310
監督・選手	1,393	1,438	1,429	1,427	1,621
合計	1,684	1,731	1,732	1,745 (1,752)	1,931

() は、冬季大会開会式のみ参加県の人数を含めた数

② 競技別参加人数

	第66回 結集！はちのへ国体		第65回 くしろサッポロ氷雪国体		第64回 みちのく八戸国体		第63回 長野かがやき国体		第62回 ファイト!群馬国体	
	参加 都道府県	参加人数	参加 都道府県	参加人数	参加 都道府県	参加人数	参加 都道府県	参加人数	参加 都道府県	参加人数
スケート	44	739	43	790	42	776	42	768	42	788
スピード	24	338	25	359	23	364	23	349	25	365
ショートトラック	39	236	37	253	33	237	33	243	35	246
フィギュア	23	165	23	178	22	175	21	176	25	177
アイスホッケー	29	654	27	648	27	653	28	659	29	833
合計	45	1,393	44	1,438	44	1,429	43	1,427	43	1,621

2. 一般観覧者数

	1月26日 (水)	1月27日 (木)	1月28日 (金)	1月29日 (土)	1月30日 (日)	合計
八戸市公会堂 (開始式)	113	—	—	—	—	113
長根公園スケートリンク (スピード)	—	800	600	950	1,200	3,550
三沢アイスアリーナ (フィギュア・ショート)	250	850	1,700	750	350	3,900
新井田インドアリンク (アイスホッケー)	1,532	2,250	1,700	3,500	3,500	12,482
南部山アイスアリーナ (アイスホッケー)	503	333	258	317	177	1,588
ふくちアイスアリーナ (アイスホッケー)	543	395	200	170	—	1,308
八戸市公会堂 (表彰式)	—	—	—	—	108	108
合計	2,941	4,628	4,458	5,687	5,335	23,049

宿泊要項

1 目的

この要項は、第66回国民体育大会冬季大会スケート競技会・アイスホッケー競技会（以下「大会」という。）に参加する選手・監督、都道府県本部役員、大会役員、競技会役員、競技役員、視察員、報道員（以下「大会参加者」という。）の宿泊業務に関して必要な事項を定めるものとする。

2 基本方針

第66回国民体育大会冬季大会八戸市実行委員会（以下「八戸市実行委員会」という。）は、関係機関、関係団体等の協力を得て、大会参加者の宿泊業務に万全を期するものとする。

3 業務の実施

- 八戸市実行委員会は、大会参加者等との連絡調整等にあたるものとする。
- 八戸市実行委員会は、競技団体、関係団体等及び宿泊施設と連絡調整のうえ、大会参加者の宿舎の選定、確保及び配宿の業務を行うとともに、宿泊に関する紛議等が生じた場合は、調整及び斡旋を行うものとする。

4 宿舎の選定及び確保

- 大会参加者の宿舎は、原則として会場の旅館等（旅館業法（昭和23年法律第138号）の許可を受けて営業を行うホテル・旅館等をいう。以下同じ。）を利用するものとする。
- 風紀上、衛生上及び防火上支障があると認められる宿泊施設は、利用しないものとする。

5 配宿

配宿にあたっては、次の事項に留意するものとする。

- 選手・監督の宿舎は、可能な限りその競技会場までの交通状況等並びに都道府県別、競技別、競技種目別及び男女別等を考慮して配宿するとともに、原則として他の大会参加者の宿舎とは別にするものとする。
- 競技会役員及び競技役員については、できる限り同一又は近隣の宿舎に配宿するものとする。
- 1人の宿泊に要する広さは、3.3㎡（2.0畳）以上とするものとする。
- 指定された宿舎の変更は、原則として認めないものとする。任意に宿舎を変更したことによって生じたすべての紛議や損失は、任意に変更した者がその責を負うものとする。

6 宿泊料金等

宿泊料金、休憩料金、料金の精算及び適用期間等は、次のとおりとする。

(1) 宿泊及び素泊まり

ア 宿泊とは、入宿日の15時以降、出発日の10時までの客室の使用をいうものとし、原則として、1泊2食とする。

イ 素泊まりとは、食事を伴わない宿泊をいうものとする。

(2) 宿泊料金

区 分	宿 泊 料 金			
	1泊2食付	素泊まり料金	備 考	
選手・監督	宿泊施設A	9,450円	6,510円	※ 暖房料、奉仕料、消費税及び地方消費税を含む。
	宿泊施設B	9,030円	6,090円	
	宿泊施設C	8,610円	5,670円	
上記以外の大会参加者	宿泊施設A	10,290円	7,350円	※ 浴衣料、暖房料、奉仕料、消費税及び地方消費税を含む。
	宿泊施設B	9,870円	6,930円	
	宿泊施設C	9,450円	6,510円	

※ 宿泊施設のA・B・Cとは、営業施設の中で、宿泊料金の実勢価格等を考慮して区分した宿泊施設をいう。

(3) 入湯税については、外税とし、宿泊料金とは別に支払う。

(4) 欠食控除

ア 朝食を欠食した場合は、宿泊料金から945円を控除するものとする。

イ 夕食を欠食した場合は、宿泊料金から1,995円を控除するものとする。

ウ 欠食に伴う宿泊料金からの食事料金の控除は、朝食の場合は前日の18時までに、夕食の場合は、当日の9時までに宿舎に申し出た場合に限り行うものとする。

(5) 休憩料金

入宿日の15時以前及び出発日の10時以降に客室を使用する場合の休憩料金は、1人につき次のとおりとする。

区 分	休憩料金	備 考
最初の2時間まで	315円	※ 消費税及び地方消費税を含む。
上記を超えて1時間ごと	105円	

(6) 宿泊料金等の精算

宿泊料金等は、宿泊者本人又は宿泊者の中から定められた宿泊責任者が、原則として宿舎に毎日支払うものとする。ただし、選手・監督及び都道府県本部役員にあっては、出発日に一括精算することができるものとする。

(7) 宿泊料金等適用期間

宿泊料金等の適用期間は、平成23年1月23日（日）15時から平成23年1月31日（月）10時までとする。

7 宿泊の申込み

(1) 宿泊の申込みは、所定の宿泊申込書により、宿泊申込代表者が次により行うものとする。

区 分	宿泊申込期限	宿泊申込先
選手・監督 都道府県本部役員 視 察 員 報 道 員	平成23年1月6日（木） （必着厳守）	〒031-0073 青森県八戸市売市字興遊下3番地 八戸市スポーツ研修センター内 第66回国民体育大会冬季大会 八戸市実行委員会事務局 T E L : 0178-47-2018 F A X : 0178-47-2008

※ 大会役員、競技会役員及び競技役員については、別途申込みのものとする。

※ 選手・監督、都道府県本部役員及び視察員にあっては、第66回国民体育大会冬季大会スケート競技会・アイスホッケー競技会実施要項（以下「実施要項」という。）に定める人員を超える宿泊申込みは認めないものとする。

(2) 宿泊申込書が前号の宿泊申込期限までに到着しない場合は、宿泊の申し込みを受け付けず、実施要項の定めにより大会への参加を認めないものとする。

(3) 宿泊申込代表者は、所定の宿泊申込書に定める事項により、宿泊者の中から宿泊責任者を定めるものとする。

8 宿泊の変更及び取り消し

(1) 入宿前にあっては、宿泊申込代表者が、必ず速達郵便又はFAXにより前項の宿泊申込先へ連絡するものとし、その申し出の効力の発生時期は、速達郵便又はFAXが宿泊申込先へ到着した日時とする。

(2) 入宿後においては、宿泊責任者が直接当該宿舎へ速やかに申し出るものとし、その効力の発生時期は、申し出のあった日時とする。

9 宿泊取消料

(1) 宿泊取消料の支払い

宿泊を取り消した場合の取消料は次のとおりとし、宿泊責任者または宿泊者本人が当該宿舎へ直接支払うものとする。

宿泊取消の申し出区分	宿泊取消料	備 考
宿泊予定日の7日前まで	0円	※ 取り消した泊数にかかわらず、一人につき1泊分の宿泊取消料のみとする。
宿泊予定日の6日前から 宿泊予定日の前日まで	宿泊料金の50%	
宿 泊 予 定 当 日	宿 泊 料 金	

※ 素泊まり又は欠食で申し込んだ場合は、その料金を宿泊料金とする。

(2) 選手・監督の特例

選手・監督が競技開始後において、競技の都合により宿泊を取り消す場合は、(1)の定めにかかわらず、次のとおりとする。

宿泊取消の申し出区分	宿泊取消料	備 考
宿泊予定日の前日まで	0円	※ 取り消した泊数にかかわらず、一人につき1泊分の宿泊取消料のみとする。
宿泊予定当日	宿泊料金の50%	

※ 素泊まり又は欠食で申し込んだ場合は、その料金を宿泊料金とする。

(3) 宿泊の最終責任

宿泊責任者または宿泊者本人が宿泊取消料を支払うことができない場合は、宿泊申込代表者が最終責任を負うものとする。

10 食 事

大会参加者に提供する食事は、衛生的で栄養的にも調和がとれ、かつ、郷土色豊かなものとなるよう配慮した献立とし、関係者の協力を得て提供するものとする。

(1) 食事の時間は、宿舎と宿泊者が密接な連絡をとり、競技等に支障をきたさないよう時間調整を行うものとする。

(2) 昼食については、原則として自由調達とするが、弁当の斡旋を希望する場合は、前日の18時までに必要数を宿泊責任者がまとめて宿舎へ申込むものとする。

なお、昼食(弁当)料金は次のとおりとする。

区 分	料 金	備 考
昼 食 弁 当	840円	※ 消費税及び地方消費税を含む。

(3) 昼食弁当の斡旋期間は、平成23年1月26日(水)から平成23年1月30日(日)までの5日間とする。

11 その他

この要項に定めるもののほか、宿泊業務の実施に関して必要な事項は、別に定めるものとする。

配宿人数及び弁当調達実績数

1 日別配宿人数(平成23年1月23日現在)

(単位:人)

月日 区分	1/23(日) 3日前	1/24(月) 2日前	1/25(火) 前日 リハーサル	1/26(水) 開始式 1日目	1/27(木) 2日目	1/28(金) 3日目	1/29(土) 4日目	1/30(日) 表彰式 5日目	合 計
人数	45	607	1,568	1,714	1,778	1,771	1,574	483	9,540

2 配宿人員(平成23年1月23日現在)

No.	区 分	人 数	No.	区 分	人 数
1	大会役員	25名	9	スピード競技役員	27名
2	スケート競技会役員	3名	10	ショートトラック競技役員	32名
3	アイスホッケー競技会役員	7名	11	フィギュア競技役員	57名
4	招待者	17名	12	アイスホッケー競技役員	34名
5	視察員	43名	13	スピード競技監督・選手	362名
6	報道関係者	26名	14	ショートトラック競技監督・選手	243名
7	都道府県本部役員	264名	15	フィギュア競技監督・選手	191名
8	事務局員等	32名	16	アイスホッケー競技監督・選手	760名
(配宿内訳:八戸市 1,600名、三沢市 523名) 計 2,123名					

3 日別弁当調達実績数

[開始式・表彰式]

(単位:個)

	1/25(火)		1/26(水)		1/27(木)		1/28(金)		1/29(土)		1/30(日)		小計		合 計
	昼	夜	昼	夜	昼	夜	昼	夜	昼	夜	昼	夜	昼	夜	
式典部員	78		78									78	234	0	234
式典補助員	209		209									209	627	0	627
そ の 他			86										86	0	86
合 計	287	0	373	0	0	0	0	0	0	0	0	287	947	0	947

[大会期間中]

(単位:個)

	1/25(火)		1/26(水)		1/27(木)		1/28(金)		1/29(土)		1/30(日)		小計		合 計
	昼	夜	昼	夜	昼	夜	昼	夜	昼	夜	昼	夜	昼	夜	
競技役員	50	50	182	182	282	174	300	176	325	98	231		1,370	680	2,050
競技補助員	22	22	31	31	89	31	89	31	89	16	89		409	131	540
事務局員等	41	37	130	92	164	99	164	99	154	88	106	12	759	427	1,186
合 計	113	109	343	305	535	304	553	306	568	202	426	12	2,538	1,238	3,776

結集！はちのへ国体弁当取扱図

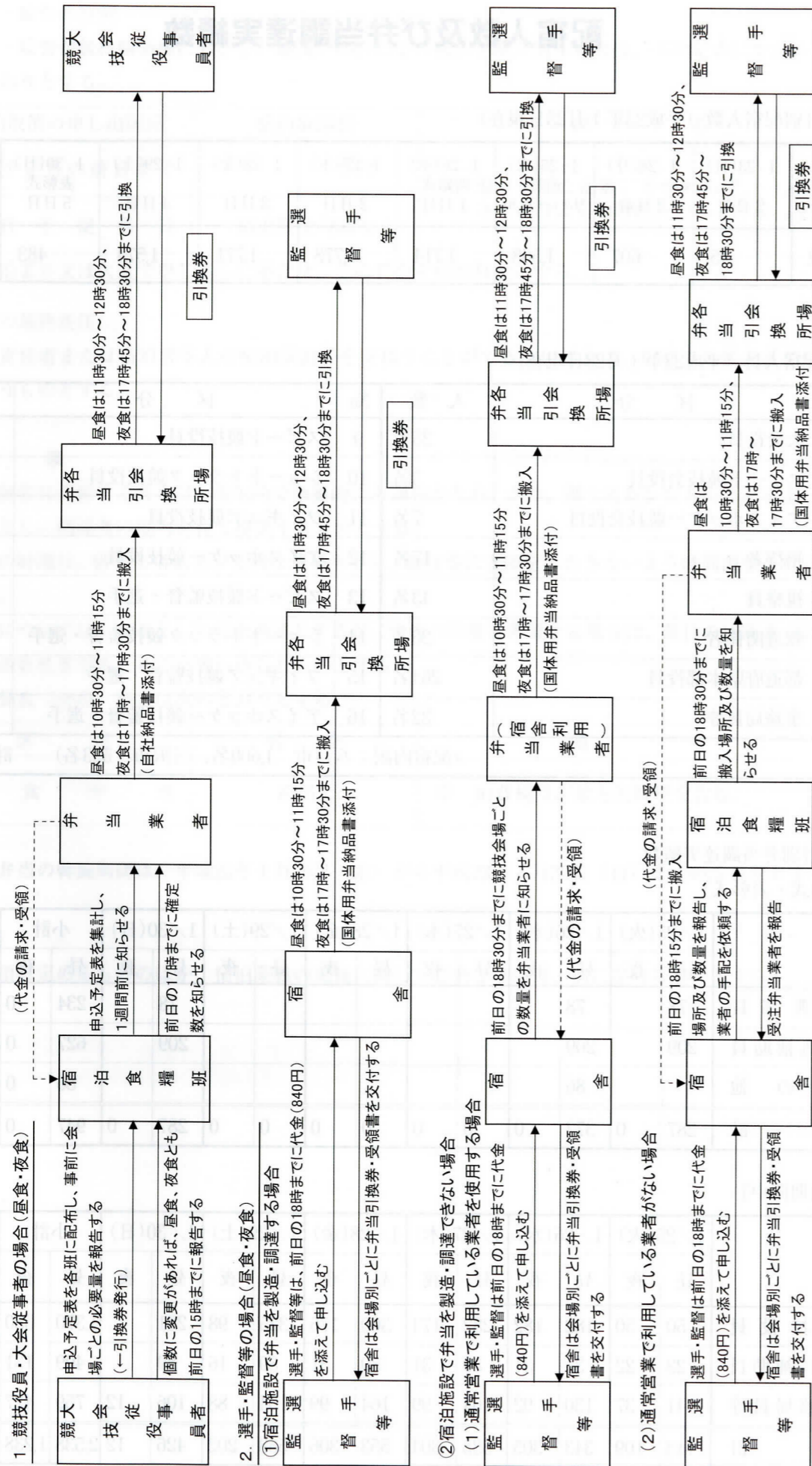

輸送交通要項

1 目的

この要項は、第66回国民体育大会冬季大会スケート競技会・アイスホッケー競技会（以下「大会」という。）に参加する選手・監督、都道府県本部役員、大会役員、競技会役員、競技役員、視察員、報道関係者（以下「大会参加者」という。）及び一般観覧者等の輸送交通について必要な事項を定め、輸送の万全と交通の安全を図り、大会の円滑な運営を期すため、必要な事項を定めるものとする。

2 基本方針

第66回国民体育大会冬季大会スケート競技会・アイスホッケー競技会青森県実行委員会（以下「実行委員会」という。）は、大会参加者及び一般観覧者等の輸送交通について、関係機関、団体等の協力を得て、安全で正確な輸送を図るものとする。

3 輸送対策

(1) 大会参加者の輸送

ア 全国輸送

大会参加者は、自由集合及び自由解散とする。ただし、関係機関等の協力を得て、輸送力の確保に努める。

イ 列車利用の場合

- 大会参加者の列車利用については、定期列車等を利用する。
- 指定下車駅は、次の駅とする。
 - ・JR八戸駅又は本八戸駅（スピード競技、アイスホッケー競技）
 - ・青い森鉄道三沢駅（フィギュア競技、ショートトラック競技）

ロ 航空機利用の場合

空港から会場地等までについては、公共輸送機関（列車、路線バス、タクシー）等を利用する。

ハ 自動車利用の場合

会場地までバス、自家用車等を利用する場合は、実行委員会が行う来会調査の際にその旨を申し出るものとする。

ニ 指定下車駅から宿舎までの輸送

基本的に計画輸送を行わないので指定下車駅から宿舎までは、公共輸送機関（路線バス、タクシー）等を利用する。

ヒ 開始式・表彰式の輸送

- 開始式に参加する大会参加者は、近距離を除き実行委員会がバスによる計画輸送を行う。
- 表彰式は、自由集合及び自由解散とする。

ヘ 大会期間中の輸送

- 大会期間中は、原則として公共輸送機関（列車、路線バス、タクシー）等を利用する。
- アイスホッケーチームの輸送は、近距離を除き実行委員会がバスによる計画輸送を考慮するものとする。
- 各競技会場間の輸送は、必要に応じて実行委員会がシャトルバスによる計画輸送を行う。

ホ 各種会議の輸送

全国代表者会議、全国報道員会議及び監督会議等は、自由集合及び自由解散とする。

カ 乗車方法及び運賃

計画輸送車両を利用する大会参加者は、指定乗車場所から乗車し、運賃は無料とする。

なお、大会参加者が公共輸送機関（列車、路線バス、タクシー）等を利用する場合は、所定の料金を支払うものとする。

(2) 一般観覧者の輸送

基本的に計画輸送を行わないので、公共輸送機関（列車、路線バス、タクシー）等を利用する。

4 案内所の設置

案内所を次のとおり設置する。

名 称	設 置 場 所	設 置 期 間
八 戸 駅 案 内 所	J R 八 戸 駅	平成23年1月24日（月）～1月30日（日）
本八戸駅案内所	J R 本八戸駅	平成23年1月24日（月）～1月30日（日）
三 沢 駅 案 内 所	青い森鉄道三沢駅	平成23年1月24日（月）～1月30日（日）
三沢空港案内所	三沢空港	平成23年1月24日（月）～1月30日（日）
長根リンク案内所	八戸市スポーツ研修センター （長根公園内）	平成23年1月26日（水）～1月30日（日）
新井田インドア リンク案内所	新井田インドアリンク （八戸市）	平成23年1月26日（水）～1月30日（日）
南 部 山 ア イ ス ア リーナ案内所	南部山アイスアリーナ （八戸市）	平成23年1月26日（水）～1月30日（日）
三 沢 ア イ ス ア リーナ案内所	三沢アイスアリーナ （三沢市）	平成23年1月26日（水）～1月30日（日）
ふ く ち ア イ ス ア リーナ案内所	ふくちアイスアリーナ （南部町）	平成23年1月26日（水）～1月29日（土）

5 交通安全対策

(1) 交通規制

ア 開始式・表彰式会場及び各競技会場に通じる道路及び会場周辺の道路においては、必要に応じて交通規制を行う。

イ 大会関係車両についても、交通規制に従い、安全運転の励行に努める。

(2) 自家用車の利用

ア 大会参加者の自家用車での上場は、出来る限り自粛するものとする。

イ 大会参加者が、大会期間中、やむを得ず自家用車を利用する場合は、各会場周辺において通行を規制する場合がありますので、実行委員会と連絡をとり、事前に大会関係車両標章の交付を受けるものとする。

ウ 積雪寒冷地域であるため、路面が圧雪、凍結状態となることがあるので、必ず全車輪にスタッドレスタイヤを装着するか、タイヤチェーン等滑り止め装置を携行し、万全の装備をすること。

(3) 駐車場

ア 大会関係車両は、駐車区分により必ず指定された駐車場を利用すること。

イ 各駐車場においては、駐車収容能力に限界があるため、係員が駐車箇所の指定、誘導等を行うので、必ずその指示に従うこと。

6 その他

この要項に定めるもののほか、輸送交通の実施に関して必要な事項は、別に定めるものとする。

輸 送 交 通 概 要

大会関係者及び一般観覧者等計画輸送状況

●競技会場間シャトルバス

No	路線名	往復区分	25日(火)		26日(水)		27日(木)		28日(金)		29日(土)		30日(日)		便数合計	乗車数計	1路線当たりの乗車数
			便数	乗車数	便数	乗車数	便数	乗車数	便数	乗車数	便数	乗車数	便数	乗車数			
1	長根⇄新井田	往	0	0	9	37	9	100	7	59	10	68	6	35	32	299	9.3
		復	0	0	10	64	8	105	7	56	10	77	3	65	28	367	13.1
	小計	0	0	19	101	17	205	14	115	20	145	9	100	60	666	11.1	
2	長根⇄南部山	往	0	0	7	27	6	69	6	18	5	22	6	24	23	160	7.0
		復	0	0	7	37	5	88	6	26	5	21	4	19	20	191	9.6
	小計	0	0	14	64	11	157	12	44	10	43	10	43	43	351	8.2	
3	長根⇄ふくち	往	0	0	7	110	6	53	4	34	4	24	0	0	14	221	15.8
		復	0	0	11	84	9	62	8	39	8	11	3	4	28	200	7.1
	小計	0	0	18	194	15	115	12	73	12	35	3	4	42	421	10.0	
4	長根⇄三沢	往	0	0	9	77	11	113	8	147	12	186	6	60	37	583	15.8
		復	0	0	9	85	11	102	7	118	10	173	6	82	34	560	16.5
	小計	0	0	18	162	22	215	15	265	22	359	12	142	71	1,143	16.1	
5	三沢市内循環線	往	14	66	13	137	14	167	14	257	14	187	6	95	62	909	14.7
		復	13	87	11	138	14	145	14	206	13	150	5	103	59	829	14.1
	小計	27	153	24	275	28	312	28	463	27	337	11	198	121	1,738	14.4	
合計			27	153	93	796	93	1,004	81	960	91	919	45	487	337	4,319	12.8

●アイスホッケーチーム輸送バス

26日(水)	27日(木)	28日(金)	29日(土)	30日(日)	合計
24台	21台	13台	13台	5台	76台
455人	411人	247人	250人	98人	1,461人

医 療 救 護 要 項

1 目 的

この要項は、第66回国民体育大会冬季大会スケート競技会・アイスホッケー競技会（以下「大会」という。）に参加する選手・監督、都道府県本部役員、大会役員、競技会役員、競技役員、視察員、報道関係者及び一般観覧者等の医療救護に万全を期すため、必要な事項を定めるものとする。

2 基本方針

第66回国民体育大会冬季大会スケート競技会・アイスホッケー競技会青森県実行委員会（以下「実行委員会」という。）は、医療機関、消防本部、保健所等の関係機関と医師会等の関係団体の協力を得て、密接な連携を取り、医療救護業務を遂行するものとする。

3 医療救護対策

(1) 救護本部及び救護所の設置

ア 医療救護業務を統括するために救護本部を設置する。

イ 開会式会場及び競技会場には、必要な期間救護所を設置し、医師または看護師（保健師）等を配置する。

ウ 救護所では、応急処置及び軽易な治療を行うものとし、必要に応じて医療機関に移送する。

(2) 医療品の配備

救護所には、応急処置の万全を期すため、医薬品、その他必要な物品を備える。医薬品はドーピング禁止薬を配備しないこととする。

(3) 宿舎等における医療救護

ア 宿泊する旅館・ホテル等で発病し、医療機関で受診する場合は、宿舎に申し出たうえ、監督又は引率責任者若しくは関係者が、最寄りの医療機関へ連絡する。

イ 練習中等で救護関係者のいない場所で、けがや発病した場合は、競技会場等の係員に申し出ること。

4 医療費の負担

救護本部、救護所及び救急自動車に要した経費を除き、医療費はすべて受診者が負担する。

5 その他

この要項に定めるもののほか、医療救護の実施に関して必要な事項は、別に定めるものとする。

医療救護報告

会場名 参加区分 傷病名	長 根				新 井 田				南 部 山				ふ く ち				三 沢				傷病毎計	備 考
	選手・監督	役員	その他	計	選手・監督	役員	その他	計	選手・監督	役員	その他	計	選手・監督	役員	その他	計	選手・監督	役員	その他	計		
胃腸障害	男			(0)				(0)				(0)				(0)				(0)	(0)	
	女			(0)				(0)				(0)				(0)				(0)	(0)	
感 冒	男			(0)	(1)		(1)	(1)			(1)				(0)				(0)	(2)		
	女	(1)		(1)			(0)				(0)				(0)			1	(0)	(1)		
貧 血	男			(0)			(0)				(0)				(0)				(0)	(0)		
	女			(0)			(0)				(0)				(0)				(0)	(0)		
頭 痛	男	1		(0)			(0)				(0)				(0)				(0)	(0)		
	女			(0)			(0)				(0)				(0)				(0)	(0)		
内 科 系 他	男			(0)			(0)				(0)				(0)				(0)	(0)		
	女			(0)			(0)				(0)				(0)				(0)	(0)		
外 傷	男	2		(0)		(1)	(1)				(0)	(2)		(2)					(0)	(3)		
	女			(0)			(0)				(0)				(0)				(0)	(0)		
骨折脱臼	男	(2)		(2)			(0)	(1)			(1)				(0)				(0)	(3)		
	女			(0)			(0)				(0)				(0)				(0)	(0)		
筋腱断裂	男			(0)			(0)				(0)				(0)				(0)	(0)		
	女			(0)			(0)				(0)				(0)				(0)	(0)		
打撲捻挫	男			(0)	(1)		(1)	(1)			(1)				(0)				(0)	(2)		
	女			(0)	2	2	(0)	4	1		(0)	1		1	3				(0)	(9)		
眼病耳症	男			(0)			(0)				(0)				(0)				(0)	(0)		
	女			(0)			(0)				(0)				(0)				(0)	(0)		
外 科 系 他	男	1		(0)	(2)		(2)				(0)				(0)				(0)	(2)		
	女			(0)			(0)				(0)				(0)				(0)	(0)		
合 計	男	(2)	(0)	(0)	(2)	(4)	(0)	(1)	(5)	(3)	(0)	(0)	(3)	(2)	(0)	(0)	(0)	(2)	(0)	(0)	(12)	
	女	(1)	(0)	(0)	(1)	(0)	(0)	(0)	(0)	(0)	(0)	(0)	(0)	(0)	(0)	(0)	(0)	(0)	(0)	(0)	(1)	
	計	(3)	(0)	(0)	(3)	(4)	(0)	(1)	(5)	(3)	(0)	(0)	(3)	(2)	(0)	(0)	(2)	(0)	(0)	(0)	(13)	

() は、取扱患者のうち医療機関へ移送したもの。

開催経過概要

平成22年

- 2月3日 (財)日本体育協会、文部科学省、(財)日本スケート連盟、(財)日本アイスホッケー連盟が、青森県、青森県教育委員会、(財)青森県体育協会に対し、第66回国民体育大会冬季大会スケート競技会・アイスホッケー競技会の開催を打診。
- 2月8日 主会場地の八戸市長が青森県知事に対し、東北新幹線全線開業年度における国体開催の意義及び青森県スケート連盟、青森県アイスホッケー連盟の国体開催可能との意見を伝える。知事は、会場となる三沢市並びに南部町の意見を聴取しながら、早期に決断したいと発言。
- 2月10日 青森県教育庁の担当部署が、三沢市及び南部町に第66回国民体育大会冬季大会スケート競技会・アイスホッケー競技会の受け入れについて意見を聴取。開催について、特に異論がない旨確認。
- 2月18日 (財)日本体育協会専務理事及び文部科学省競技スポーツ課長が来県し、青森県、青森県教育委員会並びに(財)青森県体育協会に対し、第66回国民体育大会冬季大会スケート競技会・アイスホッケー競技会の「開催要請書」を手渡し、正式に開催を依頼。
- 2月22日 青森県知事が、第66回国民体育大会冬季大会スケート競技会・アイスホッケー競技会の開催受け入れを正式に表明。同日「開催受諾書」を(財)日本体育協会に発送。
- 3月1日 八戸市市民生活部に国体室設置。
- 3月10日 (財)日本体育協会理事会において、第66回国民体育大会冬季大会スケート競技会・アイスホッケー競技会の青森県開催が承認され、正式に開催が決定。
- 3月18日 第1回国体関係者会議開催。
- 4月14日 第66回国体式典関係打合せ会開催。
- 4月15日 第2回国体関係者会議開催。
- 4月20日 八戸市中学校校長会に国体への協力を依頼。
- 4月30日 第66回国民体育大会冬季大会スケート競技会・アイスホッケー競技会青森県実行委員会組織会及び第1回委員総会開催。
(テーマを「結集！はちのへ国体」に決定したほか、事業計画案、予算案及び事務局規程案を承認)
- 5月6日 青森県立名久井農業高等学校に開始式用飾花の提供を依頼。
八戸工業大学第二高等学校にシンボルマーク及びポスター図案作成協力を依頼。
- 5月7日 第66回国民体育大会冬季大会スケート競技会・アイスホッケー競技会のスローガン公募開始。
- 5月10日 三八地区高等学校長会に国体への協力を依頼。
- 5月14日 八戸商工会議所に国体への協力を依頼。
- 5月18日 八戸ホテル協議会に国体への協力を依頼。
- 5月20日 第66回国体青森県実行委員会事務局アイスホッケー競技部会議開催。(第1回)
- 5月26日 第66回国体青森県実行委員会事務局スケート競技部会議開催。(第1回)
- 5月27日 八戸市小学校校長会に国体への協力を依頼。
- 5月28日 (財)日本体育協会と第66回国体に係る打合せ会開催。
- 5月31日 (財)ミズノスポーツ振興財団助成金受領式開催。

6月7日 J R東日本八戸駅長、本八戸駅長及び青い森鉄道(株)に国体への協力を依頼。

6月17日 第66回国体体育大会冬季大会スケート競技会・アイスホッケー競技会スローガン審査会開催。
244点の応募の中から「縄文の里に 結ぶ友情 競う技」を選出。
(財)日本体育協会と第66回国体の助成金に係る打合せ会開催。

6月18日 (独)日本スポーツ振興センターで助成金に関する打合せ会開催。

6月28日 第66回国体青森県実行委員会事務局式典部会議開催。(第1回)
第1回報道機関来会調査実施。(来会調査回答締切7月21日)

7月7日 第66回国体青森県実行委員会事務局スケート競技部会議開催。(第2回)

7月20日 第66回国体青森県実行委員会事務局式典部会議開催。(第2回)

7月22日 (株)東奥日報社に報道委員会設立の協力を依頼。

7月27日 第66回国体青森県実行委員会事務局アイスホッケー競技部会議開催。(第2回)

7月28日 第66回国体体育大会冬季大会スケート競技会・アイスホッケー競技会シンボルマーク、ポスター審査会開催。作成を依頼した八戸工業大学第二高等学校より提示されたシンボルマーク3点、ポスター4点の中から、それぞれ各1点ずつ最優秀賞を選出。

8月11日 第66回国体体育大会冬季大会スケート競技会・アイスホッケー競技会青森県実行委員会第2回総会開催。(スローガン、シンボルマーク及びポスター図案決定)

8月24日 平成22年度(財)日本体育協会第3回国体委員会に出席。
(テーマ、スローガン、シンボルマーク、ポスター図案及び実施要項等を承認)

8月26日 第1回南部町会場担当者会議開催。

8月27日 第66回国体青森県実行委員会事務局式典部会議開催。(第3回)

8月30日 第1回三沢市会場担当者会議開催。

9月3日 第66回国体体育大会冬季大会スケート競技会・アイスホッケー競技会八戸市実行委員会設立総会開催。(事業計画案、予算案及び事務局規程を決定)

9月16日 各都道府県体育協会等にポスター掲示を依頼。

9月24日 各都道府県体育協会等に第66回国体体育大会冬季大会スケート競技会・アイスホッケー競技会実施要項を送付。

9月27日 スローガン、シンボルマーク及びポスター入選者表彰式開催。

9月28日 第66回国体青森県実行委員会事務局式典部第1回全体会議開催。

10月1日 八戸市医師会、三沢市医師会に「結集!はちのへ国体」の協力を依頼。

10月6日 三戸郡医師会に「結集!はちのへ国体」の協力を依頼。

10月15日 第1回八戸市宿泊説明会開催。

10月18日 「結集!はちのへ国体」大会役員、競技会役員に委嘱状及び来会調査票送付。

10月19日 報道委員会設立総会開催。

10月20日 第1回三沢市宿泊説明会開催。

10月28日 (財)日本体育協会キャンペーン課現地調査。

10月29日 「結集!はちのへ国体」招待者に案内状送付。

11月10日 第2回報道機関来会調査実施。(来会調査回答締切11月30日)

11月11日 東北電力(株)との打合せ会議開催。
報道員に準ずる者としての申請受付開始。(申請受付終了11月30日)

11月15日 青森県南バス会社4社に「結集!はちのへ国体」の協力を依頼。

11月29日 第66回国体青森県実行委員会事務局式典部会議開催。(第4回)

11月30日 開始式アトラクション説明会開催。

12月1日 第2回三沢市会場担当者会議開催。

12月2日 開始式参加選手団人数調査実施。
「結集!はちのへ国体」宿泊申込書を各都道府県体育協会に送付。

12月9日 八戸市タクシー協会に「結集!はちのへ国体」の協力を依頼。

12月10日 各競技会場駐車場配置検討会議開催。
開始式飾花関係打合せ会開催。
「結集!はちのへ国体」の取材申込のあった各報道機関に宿泊申込書送付。

12月14日 第2回報道委員会会議開催。

12月16日 平成22年度(財)日本体育協会第4回国体委員会に出席。(参加章デザイン承認)
(財)日本スケート連盟及び(財)日本アイスホッケー連盟に負担金を申請。

12月20日 第66回国体青森県実行委員会事務局アイスホッケー競技部会議開催。(第3回)

12月21日 第66回国体八戸市実行委員会事務局大会支援部医療救護班業務説明会開催。

12月22日 八戸市中心商店街各組合に「結集!はちのへ国体」の協力を依頼。

12月23日 第66回国体青森県実行委員会事務局式典部音楽班第1回合同練習開催。

12月27日 弁当業者説明会開催。
第66回国体八戸市実行委員会事務局大会支援部案内班業務説明会開催。
第66回国体八戸市実行委員会事務局大会支援部輸送交通班業務説明会開催。

12月28日 長根会場配置検討会議開催。

平成23年

1月4日 第3回三沢市会場担当者会議開催。

1月5日 友情の広場関係打合せ会開催。

1月6日 参加申込及び宿泊申込締め切り。本配宿開始。

1月9日 ショートトラック競技組合せ抽選会開催。

1月10日 スピードスケート競技組合せ抽選会開催。
各都道府県体育協会及び来会報道機関に宿泊決定通知書発送。

1月11日 アイスホッケー競技組合せ抽選会開催。(財)日本体育協会)
各競技会場に歓迎塔設置。

1月13日 第2回南部町会場担当者会議開催。
第66回国体八戸市実行委員会事務局大会支援部医療救護班会議開催。

1月14日 式典飾花用プランターヘステッカー貼り付け。

1月16日 第66回国体青森県実行委員会事務局式典部式典音楽班第2回合同練習開催。

1月17日 第3回報道委員会会議開催。

1月18日 第2回八戸市宿泊説明会開催。

1月19日 第2回三沢市宿泊説明会開催。

1月20日 第66回国体青森県実行委員会事務局式典部第2回全体会議開催。

1月21日 八戸市開催国体記念展示業務関係現地打合せ会議開催。

1月23日 第66回国体青森県実行委員会事務局スケート競技部全体会議開催。
第66回国体青森県実行委員会事務局アイスホッケー競技部全体会議開催。

- 1月25日 開始式総合リハーサル開催。
全国代表者会議開催。
フィギュア競技監督会議及び組合せ抽選会開催。
アイスホッケー競技監督会議開催。
全国報道員会議開催。
- 1月26日 開始式開催。
フィギュア競技及びアイスホッケー競技開始。
八戸市開催国体記念展示会開場。(1月26日～30日)
- 1月27日 スピードスケート競技開始。
友情の広場開設。
- 1月28日 ショートトラック競技監督会議開催。
- 1月29日 ショートトラック競技開始。
- 1月30日 表彰式総合リハーサル開催。
表彰式開催。
- 2月7日 三沢市教育委員会へ国体運営協力に係るお礼のあいさつ。
- 2月8日 南部町教育委員会へ国体運営協力に係るお礼のあいさつ。
- 2月24日 国体協力団体等へお礼状発送。
- 3月 平成22年度第6回国体委員会。(地震災害により文書協議に変更)
- 3月 報道委員会解散総会。(地震災害により資料送付に変更)
- 3月 第66回国体八戸市実行委員会解散総会。(地震災害により文書協議に変更)
- 3月 第66回国体青森県実行委員会解散総会。(地震災害により文書協議に変更)

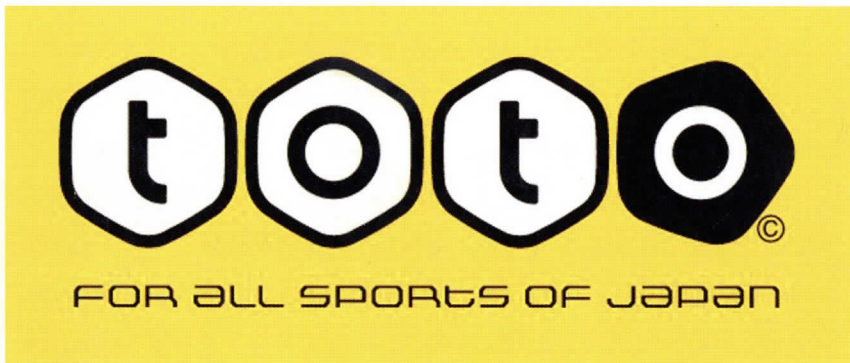

スポーツ振興くじ助成事業